

Quickie® SR45

- with transit option without transit option

Supplier: This manual must be given to the user of this wheelchair.

User: Before using this wheelchair read this entire manual and save for future reference.

Owner's Manual

Quickie® SR45

- con opción de tránsito sin opción de tránsito

Distribuidor: Este manual debe ser entregado al pasajero de esta silla de ruedas.

Pasajero: Antes de usar esta silla de ruedas, lea este manual en su totalidad y guárdelo para futura referencia.

Cada una de las sillas se envía con un manual de instrucciones en inglés. El manual en español o francés está disponible en formato PDF en nuestra página en Internet: www.SunriseMedical.com. Ingrese a la página del producto específico para descargar el manual, o comuníquese con el proveedor autorizado de Sunrise Medical.

Manual de Instrucciones

Quickie® SR45

- avec option pour transport sans option pour transport

Fournisseur : Ce manuel doit être remis à l'utilisateur / utilisatrice de ce fauteuil roulant.

Utilisateur / Utilisatrice : Avant d'utiliser ce fauteuil roulant, lisez entièrement ce manuel et conservez-le pour le consulter ultérieurement.

Chaque fauteuil est livré avec un manuel d'instructions en anglais. Les versions en espagnol et en français sont à votre disposition en format PDF sur le site : www.SunriseMedical.com. Veuillez vous rendre à la page de votre produit pour télécharger le manuel dans la langue souhaitée, ou contactez un fournisseur agréé Sunrise Medical.

Mode d'emploi

SUNRISE MEDICAL LISTENS

Thank you for choosing a Quickie wheelchair. We want to hear your questions or comments about this manual, the safety and reliability of your chair, and the service you receive from your supplier. Please feel free to write or call us at the address and telephone number below:

SUNRISE MEDICAL

Customer Service Department
2842 Business Park Ave.
Fresno, CA 93727
(800) 333-4000

Let us know your address. This will allow us to keep you up to date with information about safety, new products and options to increase your use and enjoyment of this wheelchair.

FOR ANSWERS TO YOUR QUESTIONS

Your authorized supplier knows your wheelchair best, and can answer most of your questions about chair safety, use and maintenance. For future reference, fill in the following:

Supplier: _____

Address: _____

Telephone: _____

Serial #: _____ Date/Purchased: _____

I. INTRODUCTION	2	C. STROLLER HANDLE.....	10
II. TABLE OF CONTENTS	3	D. FASTENERS	10
III. YOUR CHAIR AND ITS PARTS	4	E. FOOTRESTS.....	10
IV. NOTICE- READ BEFORE USE	4	F. PNEUMATIC TIRES.....	11
A. CHOOSE THE RIGHT CHAIR & SAFETY OPTIONS	4	G. POSITIONING BELTS	11
B. REVIEW THIS MANUAL OFTEN.....	4	H. POWER DRIVE	11
C. WARNINGS	4	I. PUSH HANDLES	11
V. GENERAL WARNINGS	5	J. QUICK-RELEASE AXLES.....	11
A. WEIGHT LIMIT	5	K. REAR AXLES	11
B. WEIGHT TRAINING	5	L. REAR WHEEL LOCKS	11
C. GETTING TO KNOW YOUR CHAIR.....	5	M. MODIFIED SEAT SYSTEMS	12
D. TO REDUCE THE RISK OF AN ACCIDENT	5	N. TRANSIT OPTION.....	12
E. SAFETY CHECKLIST	5	IX. SET-UP & ADJUSTMENT	13
F. CHANGES & ADJUSTMENTS	5	A. SWING-IN/SWING-OUT HANGERS	
G. ENVIRONMENTAL CONDITIONS.....	5	AND FOOTRESTS.....	13
H. TERRAIN	5	B. ELEVATING LEGREST	13
I. STREET USE	5	C. CASTER/FORKS ASSEMBLY.....	14
J. MOTOR VEHICLE SAFETY	6	D. DUAL-POST ARMRESTS.....	14
K. WHEN YOU NEED HELP.....	6	E. HEIGHT-ADJUSTABLE ARMRESTS.....	14
VI. WARNINGS: FALLS & TIP-OVERS	6	F. ANTI-TIP TUBES- REAR	15
A. CENTER OF GRAVITY	6	G. TILT-IN-SPACE MECHANISM	15
B. DRESSING OR CHANGING CLOTHES.....	6	H. BACKREST AND STROLLER HANDLE	16
C. WHEELIES.....	7	I. STROLLER HANDLE EXTENSION.....	16
D. OBSTACLES	7	J. RECLINING BACK	16
E. REACHING OR LEANING.....	7	K. FRAME DEPTH	17
F. MOVING BACKWARD.....	7	L. FRAME WIDTH	17
G. RAMPS, SLOPES & SIDEHILLS	7	M. SEAT PAN	17
H. TRANSFER.....	8	N. CUSHION INSTALLATION	17
I. CURBS & STEPS	8	O. REAR AXLE.....	18
J. STAIRS	8	P. CARRIAGE	19
K. ESCALATORS	8	U. WHEEL LOCKS	19
VII. WARNINGS: FOR SAFE USE (ATTENDANTS)	9	R. ATTENDANT WHEEL LOCK INSTALLATION	20
A. TILT USE	9	S. LAP BELT INSTRUCTIONS	21
B. DESCENDING A CURB OR SINGLE STEP	9	T. CHECK-OUT	21
C. CLIMBING A CURB OR SINGLE STEP	9	X. TROUBLESHOOTING	22
D. CLIMBING STAIRS.....	9	XI. MAINTENANCE	23
E. DESCENDING STAIRS	9	A. INTRODUCTION	23
F. MAINTENANCE.....	9	B. MAINTENANCE CHART	23
G. TRANSIT USE	9	C. MAINTENANCE TIPS	23
VIII. WARNINGS: COMPONENTS & OPTIONS	10	D. CLEANING	23
A. ANTI-TIP TUBES	10	E. STORAGE TIPS	23
B. ARMRESTS.....	10	XII. SUNRISE LIMITED WARRANTY	24

ESPAÑOL25

FRANÇAIS.....49

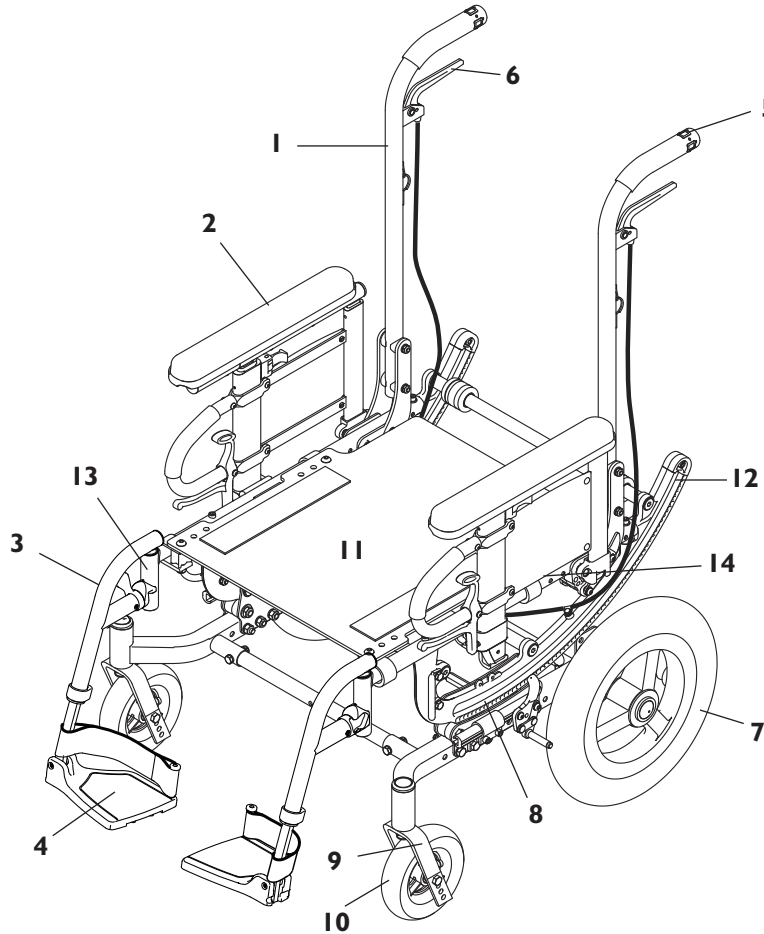

1. Backpost
2. Dual-post, height-adjustable armrest
3. Swing-in/out footrest
4. Composite footplate
5. Push handle
6. Tilt-in-space mechanism release lever
7. 12" Rear wheel
8. Carriage
9. Caster fork
10. Caster tire
11. Seat pan
12. Rocker arm
13. Hanger receiver
14. Seat rail

IV. NOTICE— READ BEFORE USE

A. CHOOSE THE RIGHT CHAIR & SAFETY OPTIONS

Sunrise Medical provides a choice of many wheelchair styles to meet the needs of the wheelchair rider. However, final selection of the type of wheelchair, options and adjustments rests solely with you and your health care advisor. Choosing the best chair and set-up for your safety depends on such things as:

1. Your disability, strength, balance and coordination.
2. The types of hazards you must overcome in daily use (where you live and work, and other places you are likely to use your chair).
3. The need for options for your safety and comfort (such as anti-tip tubes, positioning belts, or special seating systems).

B. REVIEW THIS MANUAL OFTEN

Before using this chair you, and each person who may assist you, should read this entire manual and make sure to follow all instructions. Review the warnings often, until they are second nature to you.

C. WARNINGS

The word **“WARNING”** refers to a hazard or unsafe practice that may cause **severe injury or death** to you or to other persons.

The “Warnings” are in four main sections, as follows:

1. V— GENERAL WARNINGS

Here you will find a safety checklist and a summary of risks you need to be aware of before you ride this chair.

2. VI— WARNINGS— FALLS & TIP-OVERS

Here you will learn how to avoid a fall or tip-over while you perform daily activities in your chair.

3. VII— WARNINGS— FOR SAFE USE

Here you will learn about practices for the safe use of your chair.

4. VIII— WARNINGS— COMPONENTS & OPTIONS

Here you will learn about the components of your chair and options you can select for safety. Consult your authorized supplier and your health care advisor to help you choose the best set-up and options for safe use.

NOTE— Where they apply, you will also find “Warnings” in other sections of this manual. Heed all warnings in this section. If you fail to do so a fall, tip-over or loss of control may occur and cause severe injury to the rider or others.

A. WEIGHT LIMIT**⚠ WARNING**

NEVER exceed the weight limit of 265 pounds for combined weight of rider and items carried. If you do exceed the limit, damage to your chair, a fall, tip-over or loss of control may occur and cause severe injury to the rider or others.

B. WEIGHT TRAINING**⚠ WARNING**

NEVER use this chair for weight training if total weight (rider plus equipment) exceeds 265 pounds. If you do exceed the limit, damage to your chair, a fall, tip-over or loss of control may occur and cause severe injury to the rider or others.

C. GETTING TO KNOW YOUR CHAIR**⚠ WARNING**

Every wheelchair is different. Take the time to learn the feel of this chair before you begin riding. Start slowly, with easy, smooth strokes. If you are used to a different chair, you may use too much force and tip over. If you use too much force, damage to your chair, a fall, tip-over or loss of control may occur and cause severe injury to the rider or others.

D. TO REDUCE THE RISK OF AN ACCIDENT**⚠ WARNING**

1. BEFORE riding, you should be trained in the safe use of this chair by your health care advisor.
2. Practice bending, reaching and transfers until you know the limit of your ability. Have someone help you until you know what can cause a fall or tip-over and how to avoid doing so.
3. Be aware that you must develop your own methods for safe use best suited to your level of function and ability.
4. NEVER try a new maneuver on your own until you are sure you can do it safely.
5. Get to know the areas where you plan to use your chair. Look for hazards and learn how to avoid them.
6. Use anti-tip tubes unless you are a skilled rider of this chair and are sure you are not at risk to tip over.

If you fail to heed these warnings damage to your chair, a fall, tip-over or loss of control may occur and cause severe injury to the rider or others.

E. SAFETY CHECKLIST**⚠ WARNING****Before Each Use Of Your Chair:**

1. Make sure the chair rolls easily and that all parts work smoothly. Check for noise, vibration, or a change in ease of use. (They may indicate low tire pressure, loose fasteners, or damage to your chair).
2. Repair any problem. Your authorized supplier can help you find and correct the problem.
3. Check to see that both quick-release rear axles are locked. When locked, the axle button will "pop out" fully. If not

locked, the wheel may come off and cause you to fall.

4. If your chair has anti-tip tubes, lock them in place.

NOTE– See "Anti-Tip Tubes" (Section VIII) for times you should not use them.

If you fail to heed these warnings damage to your chair, a fall, tip-over or loss of control may occur and cause severe injury to the rider or others.

F. CHANGES & ADJUSTMENTS**⚠ WARNING**

1. If you modify or adjust this chair, it may increase the risk of a tip-over UNLESS you make other changes as well.
2. **Consult your authorized supplier BEFORE you modify or adjust your chair, or contact Sunrise Medical.**
3. We recommend that you use anti-tip tubes until you adapt to the change, and are sure you are not at risk to tip over.
4. Unauthorized modifications or use of parts not supplied or approved by Sunrise Medical may change the chair structure. This will void the warranty and may cause a safety hazard.

If you fail to heed these warnings damage to your chair, a fall, tip-over or loss of control may occur and cause severe injury to the rider or others.

G. ENVIRONMENTAL CONDITIONS**⚠ WARNING**

1. Use extra care if you must ride your chair on a wet or slick surface. If you are in doubt, ask for help.
2. Contact with water or excess moisture may cause your chair to rust or corrode. This could cause your chair to fail.
 - a. Do not use your chair in a shower, pool or other body of water. The chair tubing and parts are not water-tight and may rust or corrode from the inside.
 - b. Avoid excess moisture (for example, do not leave your chair in a damp bathroom while taking a shower).
 - c. Dry your chair as soon as you can if it gets wet, or if you use water to clean it.

If you fail to heed these warnings damage to your chair, a fall, tip-over or loss of control may occur and cause severe injury to the rider or others.

H. TERRAIN**⚠ WARNING**

1. Your chair is designed for use on firm, even surfaces such as concrete, asphalt and indoor floors and carpeting.
2. Do not operate your chair in sand, loose soil or over rough terrain. This may damage wheels or axles, or loosen fasteners of your chair.

If you fail to heed these warnings damage to your chair, a fall, tip-over or loss of control may occur and cause severe injury to the rider or others.

I. STREET USE**⚠ WARNING**

In most states, wheelchairs are not legal for use on public roads. Be alert to the danger of motor vehicles on roads or in parking lots.

1. At night, or when lighting is poor, use reflective tape on your chair and clothing.
2. Due to your low position, it may be hard for drivers to see you. Make eye contact with drivers before you go forward. When in doubt, yield until you are sure it is safe.

If you fail to heed these warnings damage to your chair, a fall, tip-over or loss of control may occur and cause severe injury to the rider or others.

J. MOTOR VEHICLE SAFETY

As indicated on the front cover of this user manual, identify whether your chair has been manufactured with the Transit Option installed.

If your chair is **not** equipped with the Transit Option:

WARNING

If your chair is **not** equipped with Transit Option, this wheelchair does not meet federal standards for motor vehicle seating.

1. NEVER let anyone sit in this chair while in a moving vehicle.
2. ALWAYS secure the rider with proper motor vehicle restraints. In an accident or sudden stop the rider may be thrown from the chair. Wheelchair seat belts will not prevent this, and further injury may result from the belts or straps.
3. NEVER transport this chair in the front seat of a vehicle. It may shift and interfere with the driver.
4. ALWAYS secure this chair so that it cannot roll or shift.
5. Do not use any chair that has been involved in a motor vehicle accident.

If your chair is equipped with the Transit Option:

See section VIII, Part N: Transit Option and section VII, Part G: Transit Use.

If you fail to heed these warnings damage to your chair, a fall, tip-over or loss of control may occur and cause severe injury to the rider or others.

K. WHEN YOU NEED HELP

WARNING

For The Rider:

Make sure that each person who helps you reads and follows all warnings and instructions that apply.

For Attendants:

1. Work with the rider's doctor, nurse or therapist to learn safe methods best suited to your abilities and those of the rider.
2. Tell the rider what you plan to do, and explain what you expect the rider to do. This will put the rider at ease and reduce the risk of an accident.
3. Make sure the chair has push handles. They provide secure points for you to hold the rear of the chair to prevent a fall or tip-over. Check to make sure push handle grips will not rotate or slip off.
4. To prevent injury to your back, use good posture and proper body mechanics. When you lift or support the rider or tilt the chair, bend your knees slightly and keep your back as upright and straight as you can.
5. Remind the rider to lean back when you tilt the chair backward.
6. When you descend a curb or single step, slowly lower the chair in one easy movement. Do not let the chair drop the last few inches to the ground. This may damage the chair or injure the rider.
7. To avoid tripping, unlock and rotate anti-tip tubes up, out of the way. ALWAYS lock the rear wheels and lock anti-tip tubes in place if you must leave the rider alone, even for a moment. This will reduce the risk of a tip over or loss of control of the chair.

If you fail to heed these warnings damage to your chair, a fall, tip-over or loss of control may occur and cause severe injury to the rider or others.

VI. WARNINGS: FALLS & TIP-OVERS

A. CENTER OF GRAVITY

WARNING

The point where this chair will tip forward, back, or to the side depends on its center of gravity and stability. How your chair is set up, the options you select and the changes you make may affect the risk of a fall or tip-over.

1. The Most Important Adjustments Are:
 - a. The position of the rear wheels. The more you move the rear wheels forward, the more likely your chair will tip over backward.
 - b. The position of the carriage.
2. The Center Of Gravity Is Also Affected By:
 - a. A change in the set-up of your chair, including:
 - The seat height and seat angle.
 - Backrest angle.
 - b. A change in your body position, posture or weight distribution.
 - c. Riding your chair on a ramp or slope.
 - d. The use of a back pack or other options, and the amount of added weight.
3. To Reduce The Risk Of An Accident:
 - a. Consult your doctor, nurse or therapist to find out what axle and caster position is best for you.

- b. Consult your authorized supplier BEFORE you modify or adjust this chair. Be aware that you may need to make other changes to correct the center of balance.
- c. Have someone help you until you know the balance points of your chair and how to avoid a tip-over.
- d. Use anti-tip tubes.
- e. Never allow the presence of a second occupant climbing or standing on a component of the chair.

If you fail to heed these warnings damage to your chair, a fall, tip-over or loss of control may occur and cause severe injury to the rider or others.

B. DRESSING OR CHANGING CLOTHES

WARNING

Your weight may shift if you dress or change clothes while seated in this chair.

To reduce the risk of a fall or tip-over:

1. Rotate the front casters until they are as far forward as possible. This makes the chair more stable.
2. Lock anti-tip tubes in place. (If your chair does not have anti-tip tubes, back it up against a wall and lock both rear wheels).

If you fail to heed these warnings damage to your chair, a fall, tip-over or loss of control may occur and cause severe injury to the rider or others.

C. WHEELIES

Because of the ability to adjust the center of gravity and changes in center of gravity that will result from operating the tilt in space feature of this chair, as a user, do not perform wheelies in the SR45 wheelchair.

WARNING

Doing a “wheelie” means: balancing on the rear wheels of your chair, while the front casters are in the air. It is dangerous to do a “wheelie” as a fall or tip-over may occur.

If you fail to heed these warnings damage to your chair, a fall, tip-over or loss of control may occur and cause severe injury to the rider or others.

D. OBSTACLES

WARNING

Obstacles and road hazards (such as potholes and broken pavement) can damage your chair and may cause a fall, tip-over or loss of control.

To avoid these risks:

1. Keep a lookout for danger – scan the area well ahead of your chair as you ride.
2. Make sure the floor areas where you live and work are level and free of obstacles.
3. Remove or cover threshold strips between rooms.
4. Install a ramp at entry or exit doors. Make sure there is not a drop off at the bottom of the ramp.
5. To Help Correct Your Center Of Balance:
 - a. Lean your upper body FORWARD slightly as you go UP over an obstacle.
 - b. Press your upper body BACKWARD as you go DOWN from a higher to a lower level.
6. If your chair has anti-tip tubes, lock them in place before you go UP over an obstacle.
7. Keep both of your hands on the handrims as you go over an obstacle.
8. Never push or pull on an object (such as furniture or a door-jamb) to propel your chair.

If you fail to heed these warnings damage to your chair, a fall, tip-over or loss of control may occur and cause severe injury to the rider or others.

E. REACHING OR LEANING

WARNING

If you reach or lean it will affect the center of balance of your chair. This may cause you to fall or tip over. When in doubt, ask for help or use a device to extend your reach.

1. NEVER reach or lean if you must shift your weight sideways or rise up off the seat.
2. NEVER reach or lean if you must move forward in your seat to do so. Always keep your buttocks in contact with the backrest.
3. NEVER reach with both hands (you may not be able to catch yourself to prevent a fall if the chair tips).
4. NEVER reach or lean to the rear unless your chair has anti-tip tubes locked in place.
5. DO NOT reach or lean over the top of the seat back. This may damage one or both backrest tubes and cause you to fall.
6. If You Must Reach Or Lean:
 - a. Do not lock the rear wheels. This creates a tip point and makes a fall or tip-over more likely.

- b. Do not put pressure on the footrests.

NOTE– *Leaning forward puts pressure on the footrests and may cause the chair to tip if you lean too far.*

- c. Move your chair as close as you can to the object you wish to reach.
- d. Do not try to pick up an object from the floor by reaching down between your knees. You are less likely to tip if you reach to the side of your chair.
- e. Rotate the front casters until they are as far forward as possible. This makes the chair more stable.

NOTE– *To do this: Move your chair past the object you want to reach, then back up alongside it. Backing up will rotate the casters forward.*

- f. Firmly grasp a rear wheel or an armrest with one hand. This will help to prevent a fall if the chair tips.

If you fail to heed these warnings damage to your chair, a fall, tip-over or loss of control may occur and cause severe injury to the rider or others.

F. MOVING BACKWARD

WARNING

Use extra care when you move your chair backward. Your chair is most stable when you propel yourself forward. You may lose control or tip over if one of the rear wheels hits an object and stops rolling.

1. Propel your chair slowly and smoothly.
2. If your chair has anti-tip tubes, make sure to lock them in place.
3. Stop often and check to be sure your path is clear.

If you fail to heed these warnings damage to your chair, a fall, tip-over or loss of control may occur and cause severe injury to the rider or others.

G. RAMPS, SLOPES & SIDEHILLS

WARNING

Riding on a slope, which includes a ramp or sidehill, will change the center of balance of your chair. Your chair is less stable when it is at an angle. Anti-tip tubes may not prevent a fall or tip-over.

1. Do not use your chair on a slope steeper than 10%. (A 10% slope means: one foot in elevation for every ten feet of slope length.)
2. Always go as straight up and as straight down as you can. (Do not “cut the corner” on a slope or ramp.)
3. Do not turn or change direction on a slope.
4. Always stay in the CENTER of the ramp. Make sure ramp is wide enough that you are not at risk that a wheel may fall over the edge.
5. Do not stop on a steep slope. If you stop, you may lose control of your chair.
6. NEVER use rear wheel locks to try to slow or stop your chair. This is likely to cause your chair to veer out of control.
7. Beware Of:
 - a. Wet or slippery surfaces.
 - b. A change in grade on a slope (or a lip, bump or depression). These may cause a fall or tip-over.
 - c. A drop-off at the bottom of a slope. A drop-off of as small as 3/4 inch can stop a front caster and cause the chair to tip forward.
8. To Reduce The Risk Of A Fall Or Tip-Over:
 - a. Lean or press your body UPHILL. This will help adjust for the change in the center of balance caused by the slope or sidehill.

- b. Keep pressure on the handrims to control your speed on a down slope. If you go too fast you may lose control.
- c. Ask for help any time you are in doubt.
9. Ramps At Home & Work - For your safety, ramps at home and work must meet all legal requirements for your area. We recommend:
 - a. Width: At least four feet wide.
 - b. Guardrails: To reduce the risk of a fall, sides of ramp must have guardrails (or raised borders at least three inches high).
 - c. Slope: Not more than a 10% grade.
 - d. Surface: Flat and even, with a thin carpet or other non-skid material. (Make sure there is no lip, bump or depression.)
 - e. Bracing: Ramps must be **STURDY**. You may need bracing so ramps do not “bow” when you ride on them.
 - f. Avoid A Drop Off: You may need a section at the top or bottom to smooth out the transition.

If you fail to heed these warnings damage to your chair, a fall, tip-over or loss of control may occur and cause severe injury to the rider or others.

H. TRANSFER

WARNING

It is dangerous to transfer on your own. It requires good balance and agility. Be aware that there is a point during every transfer when the wheelchair seat is not below you. To Avoid A Fall:

1. Work with your health care advisor to learn safe methods.
 - a. Learn how to position your body and how to support yourself during a transfer.
 - b. Have someone help you until you know how to do a safe transfer on your own.
2. Lock the rear wheels before you transfer. This keeps the rear wheels from rolling.

NOTE– This will **NOT** keep your chair from sliding away from you or tipping.

3. Make sure to keep pneumatic tires properly inflated. Low tire pressure may allow the rear wheel locks to slip.
4. Move your chair as close as you can to the seat you are transferring to. If possible, use a transfer board.
5. Rotate the front casters until they are as far forward as possible.
6. If you can, remove or swing footrests out of the way.
 - a. Make sure your feet do not catch in the space between the footrests.
 - b. Avoid putting weight on the footrests as this may cause the chair to tip.

7. Make sure armrests are out of the way and do not interfere.
 8. Transfer as far back onto the seat surface as you can. This will reduce the risk that the chair will tip or move away from you.
- If you fail to heed these warnings damage to your chair, a fall, tip-over or loss of control may occur and cause severe injury to the rider or others.*

I. CURBS & STEPS

WARNING

1. Each person who helps you should read and follow the warnings “For Safe Use” (Section VII) and “For Attendants” (Section V, Part K).
2. Do not try to climb or descend a curb or step alone.
3. Unlock and rotate anti-tip tubes up, out of the way, so they do not interfere.
4. Do not try to climb a high curb or step **UNLESS** you have help. Doing so may cause your chair to exceed its balance point and tip over.
5. Go straight up and straight down a curb or step. If you climb or descend at an angle, a fall or tip-over is likely.
6. Be aware that the impact of dropping down from a curb or step can damage your chair or loosen fasteners.

If you fail to heed these warnings damage to your chair, a fall, tip-over or loss of control may occur and cause severe injury to the rider or others.

J. STAIRS

WARNING

1. **NEVER** use this chair on stairs **UNLESS** you have someone to help you. Doing so is likely to cause a fall or tip-over.
2. Persons who help you should read and follow the warnings “For Attendants” (Section V, Part K), and “For Safe Use” (Section VII).

If you fail to heed these warnings damage to your chair, a fall, tip-over or loss of control may occur and cause severe injury to the rider or others.

K. ESCALATORS

WARNING

NEVER use this chair on an escalator, even with an attendant. If you do, a fall or tip-over is likely.

If you fail to heed these warnings damage to your chair, a fall, tip-over or loss of control may occur and cause severe injury to the rider or others.

⚠ WARNING

Before you assist a rider, be sure to read the warnings “For Attendants” in Section V, Part K and follow all instructions that apply. Be aware that you will need to learn safe methods best suited to your abilities.

A. TILT USE**⚠ WARNING**

In preparation to operate the tilt:

- Always verify that the arms of the rider are stable on the armrests or within the armrests.
- Always verify that the legs of the rider are stable on the footrest/legrest.
- Never place hands, feet or foreign objects into the tilt mechanism.
- Never push or propel the chair with the seat tilted in a forward position.
- Never add chair accessories that are not specifically designed for the SR45.
- Never exceed a tilted position that aligns the backrest parallel to the ground.

B. DESCENDING A CURB OR SINGLE STEP**⚠ WARNING**

Follow these steps to help a rider descend a curb or single step going **BACKWARD**:

1. Stay at the rear of the chair.
2. Several feet before you reach the edge of the curb or step, turn the chair around and pull it backward.
3. While looking over your shoulder, carefully step back until you are off the curb or stair and standing on the lower level.
4. Pull the chair toward you until the rear wheels reach the edge of the curb or step. Then allow the rear wheels to slowly roll down onto the lower level.
5. When the rear wheels are safely on the lower level, tilt the chair back to its balance point. This will lift the front casters off the curb or step.
6. Keep the chair in balance and take small steps backward. Turn the chair around and gently lower front casters to the ground.

If you fail to heed these warnings damage to your chair, a fall, tip-over or loss of control may occur and cause severe injury to the rider or others.

C. CLIMBING A CURB OR SINGLE STEP**⚠ WARNING**

Follow these steps to help the rider climb a curb or single step going **FORWARD**:

1. Stay behind the chair.
2. Face the curb and tilt the chair up on the rear wheels so that the front casters clear the curb or step.
3. Move forward, placing the front casters on the upper level as soon as you are sure they are past the edge.
4. Continue forward until the rear wheels contact the face of the curb or step. Lift and roll the rear wheels to the upper level.

If you fail to heed these warnings damage to your chair, a fall, tip-over or loss of control may occur and cause severe injury to the rider or others.

D. CLIMBING STAIRS**⚠ WARNING**

1. Use at least two attendants to move a chair and rider up stairs.
2. Move the chair and rider **BACKWARD** up the stairs.
3. The person at the rear is in control. He or she tilts the chair back to its balance point.
4. A second attendant at the front should firmly grasp the hanger receiver or frontmost part of the seat rail and lift the chair up and over one stair at a time.
5. The attendants move to the next stair up. Repeat for each stair, until you reach the landing.

If you fail to heed these warnings damage to your chair, a fall, tip-over or loss of control may occur and cause severe injury to the rider or others.

E. DESCENDING STAIRS**⚠ WARNING**

1. Use at least two attendants to move a chair and rider down stairs.
2. Move the chair and rider **FORWARD** down the stairs.
3. The person at the rear is in control. He or she tilts the chair to the balance point of the rear wheels and rolls it to the edge of the top step.
4. A second attendant stands on the third step from the top and grasps the hanger receiver or frontmost part of the seat rail. He or she lowers the chair one step at a time by letting the rear wheels roll over the stair edge.
5. The attendants move to the next stair down. Repeat for each stair, until you reach the landing.

If you fail to heed these warnings damage to your chair, a fall, tip-over or loss of control may occur and cause severe injury to the rider or others.

F. MAINTENANCE**⚠ WARNING**

1. Inspect and maintain this chair strictly per chart in section XI. Maintenance.
2. If you detect a problem, make sure to service or repair the chair before use.
3. At least once a year, have a complete inspection, safety check and service of your chair made by an authorized supplier.

If you fail to heed these warnings damage to your chair, a fall, tip-over or loss of control may occur and cause severe injury to the rider or others. For additional maintenance information see Section XI: Maintenance.

G. TRANSIT USE

Refer also to section VIII, part N and section V, part J for additional transit option and motor vehicle warnings.

⚠ WARNING

1. If possible and feasible, the rider should transfer to the Original Equipment Manufacturer vehicle seat and use the vehicle restraint.
2. If the wheelchair is used for transport, it must be used in a forward-facing seating position.
3. The rider must not weigh more than 265 lbs.

4. The figure below shows the locations of the wheelchair securement points, front (A) and back (B).

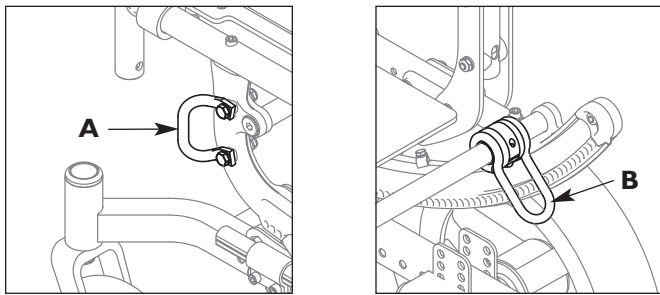

VII. WARNINGS: FOR SAFE USE (ATTENDANTS)

- Use only with Wheelchair Tie down and Occupant Restraint Systems (WTORS) that have been installed in accordance with the manufacturer's instructions and SAE J2249.
- Attach WTORS to securement points in accordance with the manufacturer's instructions and SAE J2249.
- Attach occupant restraints in accordance with the manufacturer's instructions and SAE J2249.

NOTE- To obtain a copy of SAE J2249 Wheelchair Tie down and Occupant Restraint Systems for Use in Motor Vehicles, please contact: SAE International, 400 Commonwealth Drive, Warrendale, PA 15096 • (412) 776-4970.

If you fail to heed these warnings damage to your chair, a fall, tip-over or loss of control may occur and cause severe injury to the rider or others.

VIII. WARNINGS: COMPONENTS & OPTIONS

A. ANTI-TIP TUBES (OPTIONAL)

⚠ WARNING

Anti-tip tubes can help keep your chair from tipping over backward in most normal conditions.

- Sunrise Medical Recommends Use Of Anti-Tip Tubes:
 - UNLESS you are a skilled rider of this chair and are sure you are not at risk to tip over.
 - Each time you modify or adjust your chair. The change may make it easier to tip backward. Use anti-tip tubes until you adapt to the change, and are sure you are not at risk to tip over.
- When locked in place (in the "down" position) anti-tip tubes should be BETWEEN 1 1/2 and 2 inches off the ground.
 - If set too HIGH, they may not prevent a tip-over.
 - If set too LOW, they may "hang up" on obstacles you can expect in normal use. If this occurs, you may fall or your chair may tip over.
- Keep Anti-Tip Tubes Locked In Place UNLESS:
 - You have an attendant, or
 - You have to climb or descend a curb, or overcome an obstacle, and can safely do so without them. At these times, make sure anti-tip tubes are up, out of the way.

If you fail to heed these warnings damage to your chair, a fall, tip-over or loss of control may occur and cause severe injury to the rider or others.

B. ARMRESTS

⚠ WARNING

Armrests will not bear the weight of this chair.

- NEVER lift this chair by its armrests. They may come loose or break.
- Lift this chair only by non-detachable parts of the main frame.

If you fail to heed these warnings damage to your chair, a fall, tip-over or loss of control may occur and cause severe injury to the rider or others.

C. STROLLER HANDLE

⚠ WARNING

- Always keep hands away from the locking mechanism located at the bottom of the back canes when folding the back down or pulling it back up.
- Always keep fingers away from the interior of the hinge when readjusting the adjustable stroller handle.

D. FASTENERS

⚠ WARNING

Many of the screws, bolts and nuts on this chair are special high-strength fasteners. Use of improper fasteners may cause your chair to fail.

- ONLY use fasteners provided by an authorized supplier (or ones of the same type and strength, as indicated by the markings on the heads).
- Over- or under-tightened fasteners may fail or cause damage to chair parts.
- If bolts or screws become loose, tighten them as soon as you can.

If you fail to heed these warnings damage to your chair, a fall, tip-over or loss of control may occur and cause severe injury to the rider or others.

E. FOOTRESTS

⚠ WARNING

Footrests will not bear the weight of this chair

- At the lowest point, footrests should be AT LEAST 2 INCHES off the ground. If set too LOW, they may "hang up" on obstacles you can expect to find in normal use. This may cause the chair to stop suddenly and tip forward.
- To Avoid A Trip Or Fall When You Transfer:
 - Make sure your feet do not "hang up" or get caught in the space between the footrests.
 - Avoid putting weight on the footrests, as the chair may tip forward.
- NEVER lift this chair by the footrests. Footrests detach and will not bear the weight of this chair. Lift this chair only by non-detachable parts of the main frame.

If you fail to heed these warnings damage to your chair, a fall, tip-over or loss of control may occur and cause severe injury to the rider or others.

F. PNEUMATIC TIRES

WARNING

Proper inflation extends the life of your tires and makes your chair easier to use.

1. Do not use this chair if any of the tires is under- or over-inflated. Check weekly for proper inflation level, as listed on the tire sidewall.
2. Low pressure in a rear tire may cause the wheel lock on that side to slip and allow the wheel to turn when you do not expect it.
3. Low pressure in any of the tires may cause the chair to veer to one side and result in a loss of control.
4. Over-inflated tires may burst.

If you fail to heed these warnings damage to your chair, a fall, tip-over or loss of control may occur and cause severe injury to the rider or others.

G. POSITIONING BELTS (OPTIONAL)

WARNING

Use positioning belts **ONLY** to help support the rider's posture. Improper use of these belts may cause severe injury to or death of the rider.

1. Make sure the rider can not slide down in the wheelchair seat. If this occurs, the rider may suffer chest compression or suffocate due to pressure from the belts.
2. The belts must be snug, but must not be so tight that they interfere with breathing. You should be able to slide your open hand, flat, between the belt and the rider.
3. A pelvic wedge or a similar device can help keep the rider from sliding down in the seat. Consult with the rider's doctor, nurse or therapist to find out if the rider needs such a device.
4. Use positioning belts only with a rider who can cooperate. Make sure the rider can easily remove the belts in an emergency.
5. NEVER Use Positioning Belts:
 - a. As a patient restraint. A restraint requires a doctor's order.
 - b. On a rider who is comatose or agitated.
 - c. As a motor vehicle restraint. In an accident or sudden stop the rider may be thrown from the chair. Wheelchair seat belts will not prevent this, and further injury may result from the belts or straps.

If you fail to heed these warnings damage to your chair, a fall, tip-over or loss of control may occur and cause severe injury to the rider or others.

H. POWER DRIVE

WARNING

Do not install a power drive or power assist on any Quickie wheelchair. If you do:

1. It will affect the center of balance of your chair and may cause a fall or tip-over.
2. It will alter the frame and void the warranty.

If you fail to heed these warnings damage to your chair, a fall, tip-over or loss of control may occur and cause severe injury to the rider or others.

I. PUSH HANDLES

WARNING

When you have an attendant, make sure this chair has push handles.

1. Push handles provide secure points for an attendant to hold the rear of this chair, to prevent a fall or tip-over. Make sure to use push handles when you have an attendant.
2. Check to make sure push handle grips will not rotate or slip off.

If you fail to heed these warnings damage to your chair, a fall, tip-over or loss of control may occur and cause severe injury to the rider or others.

J. QUICK-RELEASE AXLES

WARNING

1. Do not use this chair UNLESS you are sure that both quick-release rear axles are locked. An unlocked axle may come off during use and cause a fall.
2. An axle is not locked until the quick-release button pops out fully. An unlocked axle may come off during use, resulting in a fall, tip-over or loss of control and cause severe injury to the rider or others.

If you fail to heed these warnings damage to your chair, a fall, tip-over or loss of control may occur and cause severe injury to the rider or others.

K. REAR AXLES

WARNING

A change in set-up of the rear wheels will affect the center of balance of your chair.

1. The farther you move the rear axles FORWARD, the more likely it is that your chair will tip over backward.
2. Consult your doctor, nurse or therapist to find the best rear axle set-up for your chair. Do not change the set-up UNLESS you are sure you are not at risk to tip over.
3. Adjust the rear wheel locks after you make any change to the rear axles.
 - a. If you fail to do so, the locks may not work.
 - b. Make sure lock arms embed in tires at least 1/8 inch when locked.

If you fail to heed these warnings damage to your chair, a fall, tip-over or loss of control may occur and cause severe injury to the rider or others.

L. REAR WHEEL LOCKS

WARNING

Rear wheel locks are **NOT** designed to slow or stop a moving wheelchair. Use them only to keep the rear wheels from rolling when your chair is at a complete stop.

1. NEVER use rear wheel locks to try to slow or stop your chair when it is moving. Doing so may cause you to veer out of control.
2. To keep the rear wheels from rolling, always set both rear wheel locks when you transfer to or from your chair.
3. Low pressure in a rear tire may cause the wheel lock on that side to slip and may allow the wheel to turn when you do not expect it.
4. Make sure lock arms embed in tires at least 1/8 inch when locked. If you fail to do so, the locks may not work.

If you fail to heed these warnings damage to your chair, a fall, tip-over or loss of control may occur and cause severe injury to the rider or others.

M. MODIFIED SEAT SYSTEMS**⚠ WARNING**

Use of a seat system not approved by Sunrise Medical may alter the center of balance of this chair. This may cause the chair to tip over.

1. Do not change the seat system of your chair UNLESS you consult your authorized supplier first.
2. Use of a non-validated system (wheelchair base and seating), as a seat in a motor vehicle could result in increased risk of severe injury or death in a vehicular mishap.
 - Only a complete system (wheelchair base and seating) can be validated for use as a seat in a motor vehicle.
 - The seating provided may or may not be appropriate for use as a seat in a motor vehicle in combination with this wheelchair base.
 - Before using this system as a seat in a motor vehicle, you should verify that the seating manufacturer has validated the seating in combination with this wheelchair base.
 - Before using this system as a seat in a motor vehicle, you should read and comply with all instructions for use provided by both Sunrise Medical and the seating manufacturer as well as the instructions for use of any other component or accessory manufacturer.

If you fail to heed these warnings damage to your chair, a fall, tip-over or loss of control may occur and cause severe injury to the rider or others.

N. TRANSIT OPTION**⚠ WARNING**

1. Use only Wheelchair Tiedown and Occupant Restraint Systems (WTORS) which meet the requirements of SAE J2249 Recommended Practice - Wheelchair Tiedown and Occupant Restraint Systems For Use in Motor Vehicles. Do not use WTORS designed to rely on the wheelchair structure to transfer occupant restraint loads to the vehicle.
2. The wheelchair has been dynamically tested in a forward-facing mode for a 30 mph frontal impact test. The wheelchair must be forward-facing during transport.
3. In order to reduce the potential of injury to vehicle occupants, wheelchair-mounted accessories, such as trays and respiratory equipment, should be removed and secured separately.
4. Postural supports and positioning devices should not be relied on for occupant restraint.
5. Do not alter or substitute wheelchair frame parts, components or seating.
6. Sudden stops or impacts can structurally damage your chair. Chairs involved in such incidents should be replaced.

If you fail to heed these warnings damage to your chair, a fall, tip-over or loss of control may occur and cause severe injury to the rider or others.

NOTE— Setting the wheelchair on a table or on a flat surface, such as a workbench, helps make these procedures easier.

NOTE ON TORQUE SETTING— A torque setting is the optimum tightening which should be made on a particular fastener. A torque wrench which measures in./lbs. should be used when tightening fasteners on Quickie wheelchairs. Unless otherwise noted, use a torque setting of 60 in./lbs. When setting up this wheelchair.

A. SWING-IN/SWING-OUT HANGERS AND FOOTRESTS

(70°, 80°) 1 2

1. Installation 1

- a. Place swing-in/swing-out pivot saddle into the receiver on front frame tube with the footrest facing inward or outward from the frame. (1-A)
- b. Rotate the footrest inward until it locks into place on locking bolt. (1-B)

2. Removal

- a. To remove footrest, release latch by pulling lever upward or pushing lever downward.
- b. Rotate footrest inward or outward and lift.

3. Height Adjustment 2

NOTE— It is recommended that you maintain a minimum of 2.0 inches between the lowest point on the footrest and the floor.

- a. Loosen set screw (C) using a 3/16 inch hex key.
- b. Slide footrest extension up or down inside frame tube to desired height.
- c. Tighten set screw. Use a torque setting of 144 in.-lbs (16.27 Nm).

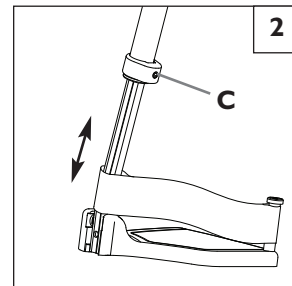
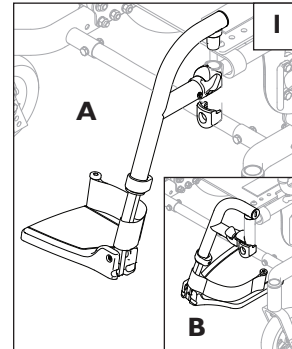

B. ELEVATING LEGREST (optional) 3

1. Installation or Removal

To install or remove Elevating Legrest (ELR) see instructions for Swing-away Footrest installation.

2. Elevation Adjustment

- a. To raise legrest, lift to desired position. Legrest will automatically lock in place.
- b. To lower legrest, while seated in chair, press release lever (G) down and lower legrest to desired position. Legrest will automatically lock in place.

3. Height Adjustment of the Calf Pad

- a. Loosen the retaining nut (H) located at the back of the calf pad bracket assembly.
- b. Slide the calf pad bracket assembly up or down.
- c. Tighten it in the desired position.

4. Height Adjustment with Extension Tube

NOTE— It is recommended that you maintain a minimum of 2.0 inches between the lowest point on the footrest and the floor.

- a. Loosen set screw (I) using a 3/16 inch hex key.
- b. Slide footrest extension up or down inside frame tube to desired height.
- c. Tighten set screw. Use a torque setting of 144 in.-lbs (16.27 Nm).

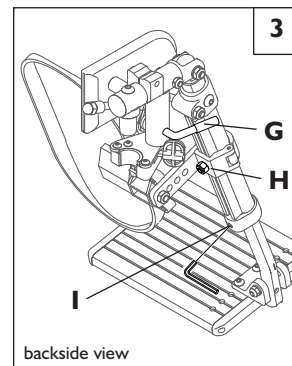

C. CASTER/FORKS ASSEMBLY 4

1. Installation

- a. Remove dust cover (A) from caster housing. Pry cover off using a back and forth motion.
- b. Caster assembly holds one nut (B) and one washer (immediately below the nut). Remove nut and washer.
- c. Insert caster stem (C) into caster housing (D) and place washer on stem.
- d. Replace nut (B) on caster stem and tighten until all play is removed; then loosen approximately 1/8 turn, allowing for free rotation.
- e. Replace dust cover to caster housing.

2. Height Adjustment

- a. Loosen and remove bolt (F).
- b. Set axle at desired height using pre-set holes in the fork.
- c. Replace and tighten bolt.
- d. Repeat on other side.

NOTE— The frame must be kept horizontal when height is adjusted. Refer to Section O-7 for rear axle height adjustment.

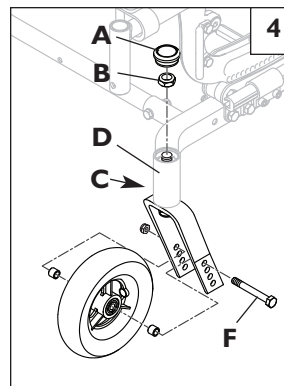

D. DUAL-POST ARMRESTS 5

1. Installation or Removal 5

- a. The assembly is held securely in place when the securing lever (G) is facing rearward.
- b. Push front securing lever (G) down to release, or lift transfer bar lever (H), whichever is present.
- c. Completely press lever (I) inward on rear post.
- d. Lift armrest out of receivers.

2. Height-Adjustment 5

- a. Release the upper securing lever (J).
- b. Set armrest at desired height.
- c. Return securing lever to locked position.
- d. Move armrest up or down to allow armrest to snap into place.

3. Flip Back (optional) 5

- a. Release the front securing lever (G) or lift up transfer bar lever (H), whichever is present.
- b. Flip the armrest back, it remains attached to the rear receiver.
- c. To detach armrest completely press lever (I) inward on rear post and lift up.
- d. To reattach, move armrest down into place.
- e. Return securing lever (G) to locked position (if applicable).

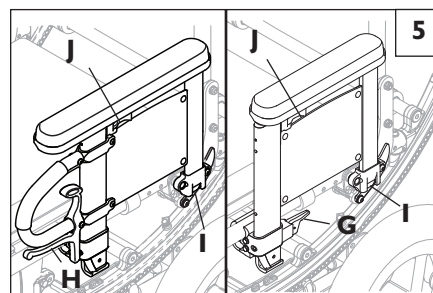

E. HEIGHT-ADJUSTABLE ARMRESTS (optional) 6 6a

1. Installation

- a. Slide the outer armpost into the receiver mounted to the wheelchair frame.
- b. The armrest will automatically lock into place.

2. Height Adjustment

- a. Rotate release lever to second stop.
- b. Slide armrest pad up or down to desired height.
- c. Return lever to locked position against armpost.
- d. Push arm pad until upper armpost locks firmly into place.

3. Removing Armrest

- a. Rotate release lever to first stop and remove the armrest.

4. Replacing Armrest

- a. Slide armrest back into receiver.
- b. Return release lever to locked position against armpost.

5. Adjusting Armrest Receiver Fit

To tighten or loosen the fit of the outer armpost in the receiver:

- a. Loosen the bolts on the sides of the receiver (9).
- b. With the armrest in the receiver, squeeze the receiver to achieve the desired fit.
- c. Tighten the four bolts.

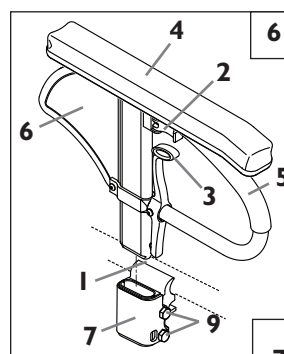

1. Outer armpost
2. Release Lever—Height
3. Release lever
4. Armrest pad
5. Transfer bar
6. Side panel
7. Receiver
8. Clamp
9. Receiver adjustment hardware

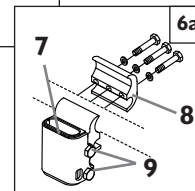

F. ANTI-TIP TUBES- REAR 7 8

Anti-tip tubes are recommended for all wheelchairs.

NOTE– Use a torque setting of 120 in.-lbs. When setting-up anti-tip tubes.

1. Inserting Anti-Tip Tubes Into Receivers 7

- a. Press the rear anti-tip release pin (A) on the anti-tip tube so that both release pins are drawn inside of tube.
- b. Insert the anti-tip tube into the receiver (B).
- c. Turn the anti-tip tube down until front release pin protrudes through the rear receiver mounting hole.
- d. Insert second anti-tip tube the same way.

2. Turning Anti-Tip Tubes Up 7

Turn anti-tip tubes up when being pushed by attendant, overcoming obstacles or climbing curbs.

- a. Press the rear anti-tip tube release pin (A).
- b. Hold pin in and turn anti-tip tube up (C).
- c. Release pin.
- d. Repeat with second anti-tip tube.
- e. Remember to return anti-tip tubes to down position after completing maneuver.

3. Adjusting Anti-Tip Tube Wheel 8

The anti-tip tube wheels may have to be raised or lowered to achieve proper ground clearance (1-1/2" to 2").

- a. Press the anti-tip wheel release pin (D) so that the release pin is drawn inside.
- b. Raise or lower to one of the pre-drilled holes.
- c. Release pin (D).
- d. Adjust the second anti-tip tube wheel the same way. Both wheels should be at exactly the same height.

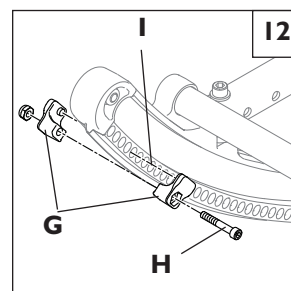
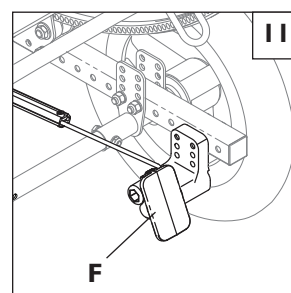
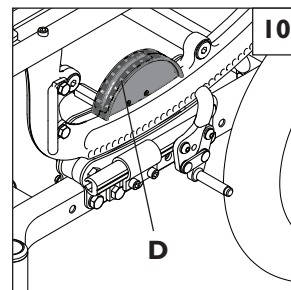
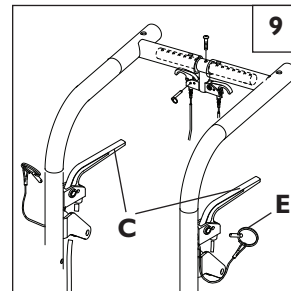
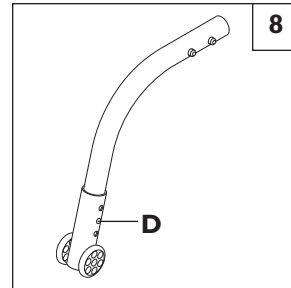
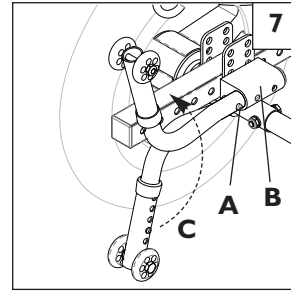

G. TILT-IN-SPACE MECHANISM

The tilt-in-space mechanism is installed by Sunrise Medical. The tilt mechanism positively locks the chair in place from 0° to 45°.

1. Trigger Tilt Operation 9 10

- a. Depressing both triggers (C) at the same time disengages the locking mechanism and allows the seat and back to rotate in space. Releasing the triggers positively locks the rockers in place.
- b. The approximate degree of tilt the seat is at can be seen on the tilt indicator (D).
- c. To lock out the tilting function, insert the locking pin (E) into the trigger holder.

2. Foot Release 10 11

- a. Depressing foot pedal (F) disengages the locking mechanism and allows the seat and back to rotate in space. Releasing the foot pedal positively locks the rockers in place.
- b. The approximate degree of tilt the seat is at can be seen on the tilt indicator (D).

3. Tilt-stops Adjustment 12

Adjustments can be made to limit the amount of tilt (rotation) that the chair provides by using the tilt-stops (G).

- a. Loosen and remove the retaining screw (H).
- b. Locate the tilt-stops to the desired limit either anterior or posterior.
- c. Each half of tilt stop assembly should plug into directly opposing holes on the rocker (I), then secure in place by tightening the screw (H).

4. Cable Adjustment 13

NOTE– Do not use lubricants on the components or assembly.

- a. Loosen the jam nut (A).
- b. Rotate the cable adjuster (B) until slack is removed from the cable. Make sure the plunger pin can fully extend and retract after adjustment and that pins engage the rocker when triggers are released.
- c. Tighten jam nut (A).

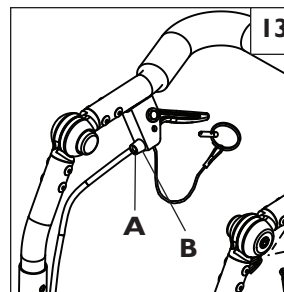

H. BACKREST AND STROLLER HANDLE

1. Angle Adjustment 14

- a. Loosen rear bolt (C).
- b. Loosen and remove angle adjustment bolt (D).
- c. Set backrest at desired angle using pre-set holes.
- d. Replace and tighten the angle adjustment bolt (D).
- e. Tighten rear bolt (C).
- f. Repeat on other side.

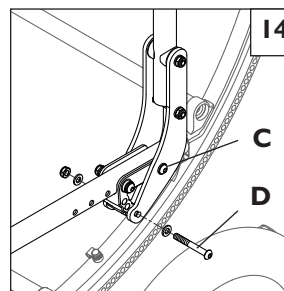

IMPORTANT NOTE– The adjustment on each side of the chair should be exactly equal.

NOTE– Use a torque setting of 120 in.-lbs. When setting-up the angle adjustment of the stroller handle.

NOTE– Backrest position may also need adjusting to maintain optimal CG alignment and stability.

2. Angle Adjustment of the Stroller Handle (optional) 15

Depress both black push buttons (E) at the same time. This disengages the stroller handle and allows it to rotate freely. Releasing the push buttons positively locks the adjustable stroller handle in the desired position.

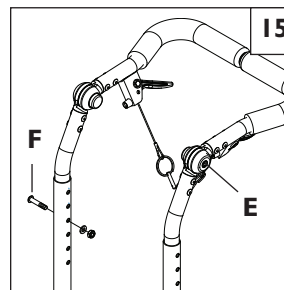

3. Height Adjustment (optional) 15

- a. Remove both bolts (F) from the backrest tube (one on each side).
- b. Reposition backrest height.
- c. Re-tighten both bolts (F) in the desired location.

NOTE– Both sides must be at the same height.

NOTE– It is not recommended to align the top hole in the lower tube with the bottom hole in the upper tube, as excess play may result.

4. Flip-Down Back Function 16 (optional)

- a. To fold the back down, pull-up the back release pins (G) and push the backrest forward.
- b. To lock it back in position, lift the backrest firmly until it locks in its original position.

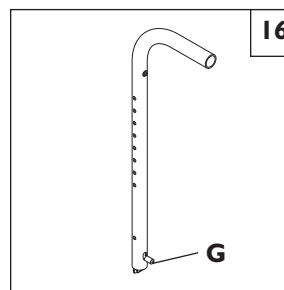

I. STROLLER HANDLE EXTENSION (optional)

Installation 17

- a. Press button (H) simultaneously on both sides of the stroller handle so that release pins are drawn inside the tube.
- b. Insert the tube into the back tube receiver (I) until the release pin protrudes through the receiver mounting hole.

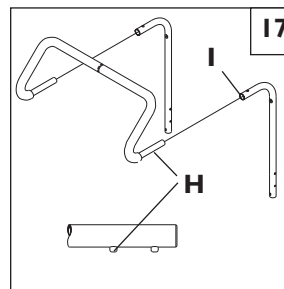

J. RECLINING BACK (optional)

The dual trigger reclining mechanism is installed by Sunrise Medical.

To Recline or Raise Backrest 18

- a. Depress both triggers (A) at the same time. Releasing the triggers positively locks the backrest in place.
- b. To lock out the adjustment system, insert the locking pin (B) into the trigger holder. Always lock the dual trigger reclining mechanism securely in place after positioning the backrest.

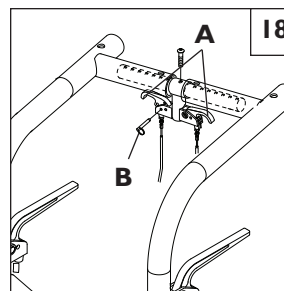

K. FRAME DEPTH

1. Back adjustment 19

- a. Loosen and remove the bolts (C & E) located in front of back mounting plate on both sides of the chair.
- b. Slide the backrest along the seat rail to the desired position.
- c. Replace and tighten the bolts (C & E) at desired position on both sides of chair.

IMPORTANT NOTE– The adjustment on each side of the chair should be exactly equal.

NOTE– Use a torque setting of 120 in.-lbs. When setting-up back depth adjustment.

2. Hanger Receiver Adjustment 20

- a. Loosen and remove the socket head screw (F) from the seat rail.
- b. Slide the hanger receiver (G) in the seat rail to the desired position.
- c. Replace and tighten the socket head screws.
- d. Repeat on the other side.

IMPORTANT NOTE– These adjustments may also require re-positioning the carriage over the base frame.

IMPORTANT NOTE– The adjustment on each side should be exactly equal.

NOTE– Use a torque setting of 120 in.-lbs. When setting-up hanger receiver.

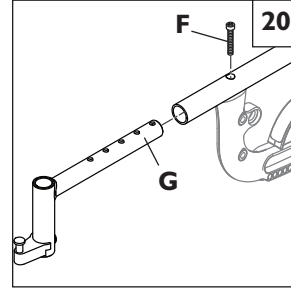
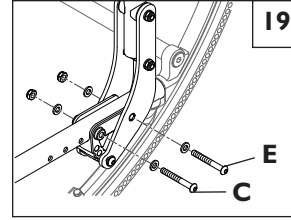

L. FRAME WIDTH 21 22

The frame of the SR45 is built to accommodate growth by using the growth kit components.

Width Adjustment

- a. Remove the bolts (H) from both ends of the strut tubes (I) for all strut tubes.
- b. Replace with the appropriate length strut tubes
- c. Tighten the bolts (H) at each end.
- d. Repeat for each strut tube.

NOTE– Use a torque setting of 200 in.-lbs. when setting up rocker frame width.
Use a torque setting of 120 in.-lbs. when setting up base frame.

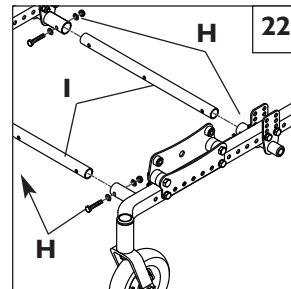
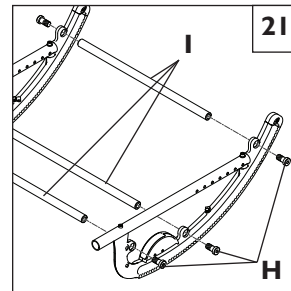

M. SEAT PAN 23

The seat pan of the SR45 is designed to accommodate depth adjustment. There are two different lengths of seat pans to accommodate different seat depth ranges.

Loosen all four seat pan screws (A) and slide seat pan forward or rearward so as to keep the front of the seat pan approximately 1/2" behind the vertical tube of the hanger receiver.

Re-tighten all four screws, ensuring the clamps are completely engaged onto the seat tubes.

NOTE: If this causes front seat pan clamps to hang off the end of the seat tube, or if the seat pan clamp would interfere with the rocker, remove the screws completely from the front seat pan clamps and re-align with appropriate holes in the seat pan.

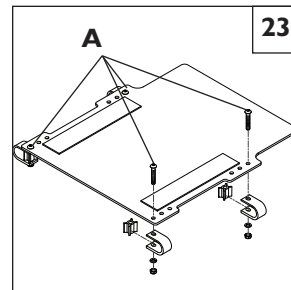

N. CUSHION INSTALLATION

- a. Place cushion on seat pan with hook material side down. The beveled edge of the cushion should be in front.
- b. Press firmly into place.

O. REAR AXLE 24 25 26

1. To Mount and Remove Rear Wheels

Do not use this chair UNLESS you are sure both quick-release axles are locked. An unlocked axle may come off during use and cause a fall.

NOTE– Axle is not locked until the quick-release button (A) pops out fully.

2. To Install Wheel 24

- a. Depress quick-release button (A) fully. This will release tension on ball bearings at other end.
- b. Insert axle through hub of rear wheel (B).
- c. Keep pressure on button (A) as you slide axle (C) into axle sleeve (D).
- d. Release button to lock axle in sleeve. Adjust axle if it does not lock.
- e. Repeat steps on other side.

3. To Remove Wheel 24

- a. Depress quick-release button (A) fully.
- b. Remove wheel by sliding axle (C) out of axle sleeve (D).
- c. Repeat steps on other side.

4. Rear Wheel Axle Adjustment 25

Tight axle sleeves should be maintained for proper performance of the wheelchair.

- a. To adjust the axle you will need a 3/4" wrench (E) to turn the outside axle nuts (D).
- b. You will also need a 1/2" wrench to lodge the ball bearings (F), on the opposite end of the axle, and prevent the axle from turning.
- c. Turn the outside axle nut clockwise to tighten.
- d. There should only be zero to ten thousandths of an inch (.010") of play.

5. Weight Distribution

Weight distribution between the front and rear wheels is primarily adjusted by moving the rear axles forward or rearward on the frame.

Moving the axles REARWARD provides better forward and rearward tipping stability.

Moving the axles FORWARD shifts more of the rider's weight onto the REAR wheels, providing the following benefits: the front end of the wheelchair becomes lighter, thus reducing the turning effort, and with a shorter wheelbase the turning radius is reduced.

6. Axle Position Adjustment 26

- a. Remove both wheels from the chair.
- b. Remove the bolts (G) from the axle plate (H) on both sides of the chair.
- c. Reposition the axle plate in desired position.
- d. Insert and tighten bolts (G).

IMPORTANT NOTE– The adjustment on each side of the chair should be exactly equal.

IMPORTANT NOTE– Do not attempt to make this adjustment. This adjustment must be done by an authorized supplier only.

NOTE– Use a torque setting of 120 in.-lbs. When setting-up the axle plate.

7. Axle Height Adjustment 26

- a. Loosen and remove bolts (G).
- b. Set axle at desired height using pre-set holes in the axle plate (H) on both sides.
- c. Replace and tighten bolts.

IMPORTANT NOTE– The adjustment on each side of the chair should be exactly equal.

IMPORTANT NOTE– Do not attempt to make this adjustment. This adjustment must be done by an authorized supplier only.

NOTE– Use a torque setting of 120 in.-lbs. When setting-up the axle plate.

NOTE– The frame must be kept horizontal when height adjustments are made.

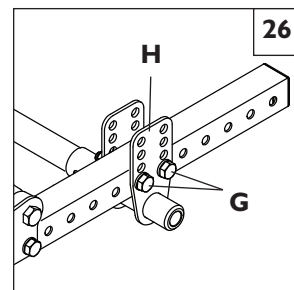
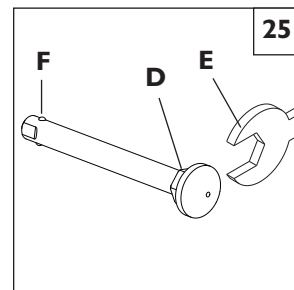
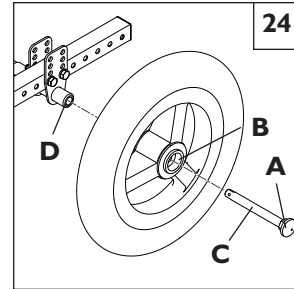

P. CARRIAGE 27

IMPORTANT NOTE– This adjustment must be done by an authorized supplier only.

1. Location Adjustment 27

- Loosen and remove bolts A & B.
- Move carriage to desired location.
- Replace and tighten all bolts.

IMPORTANT NOTE– The adjustment on each side of the chair should be exactly equal.

NOTE– Use a torque setting of 120 in.-lbs. When setting-up carriage.

2. Top Roller Replacement 28

NOTE– It is highly recommended to replace both top rollers within each carriage assembly at the same time. Do not use lubricants anywhere on the assembly.

- Loosen both plunger pin bracket nuts.
- Loosen and remove both lower roller nuts (K), chassis fastener nut (L), and base strut bolts (M) on both sides. Remove base strut.
- Slide the inner carriage plate (N) off the fasteners, towards the center of the chair.
- Loosen and remove both button head roller screws (O).
- Remove old top rollers (P) from the upper roller shafts (Q) and replace with new top rollers.
- Reinstall the upper roller shafts (Q) onto the inner carriage plate (N), installing button head screws (O).
- Reinstall the carriage plate (N) onto the frame assembly. Replace and tighten the nuts (K, L) and strut bolts (M).
- Ensure that the plunger pin is centered and engaged into a rocker hole and tighten plunger pin bracket nuts.
- Repeat on the other side of chair as necessary.

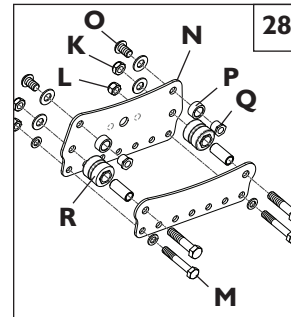
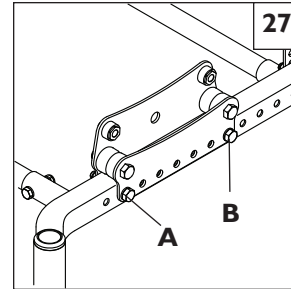
**3. Bottom Roller Replacement** 29

NOTE– It is highly recommended to replace both bottom rollers within each carriage assembly at the same time. Do not use lubricants anywhere on the assembly.

- Loosen both plunger pin bracket nuts.
- Loosen and remove both lower roller nuts (K), chassis fastener nut (L), and base strut bolts (M).
- Slide the inner carriage plate (N) off the fasteners, towards the center of the chair.
- Remove old bottom rollers (R) from the roller bushings (S) and replace with new bottom rollers.
- Reinstall the carriage plate (N) onto the frame assembly. Replace and tighten the nuts (K, L) and strut bolts (M).
- Ensure that the plunger pin is centered and engaged into a rocker hole and tighten plunger pin bracket nuts.
- Repeat on the other side of chair as necessary.

NOTE– Use a torque setting of 150 in.-lbs. when tightening bottom roller nuts (K).

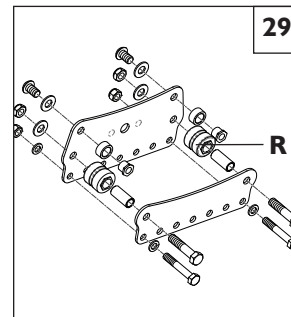
**Q. WHEEL LOCKS**

Quickie SR45 wheelchairs are standard with wheel locks. Wheel locks are installed at Sunrise Medical unless omitted from the original order.

Adjustment 30

- Loosen the screws (F). Do not attempt to remove one screw at a time.
- Slide assembly toward rear wheel until clamp embeds into tire to prevent wheel movement, when in locked position.
- Tighten screws.

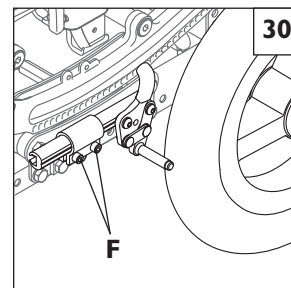

R. ATTENDANT WHEEL LOCK INSTALLATION 31 32 33

1. Remove wheels from chair.
2. Attach mount bracket/cable assembly to axle strut tube using 1/4" x 2" bolt (item 1) with nut and washers.
3. If push-to-lock wheel locks are already installed, remove the push-to-lock assemblies by loosening slide adjusting screws and sliding wheel lock assembly out of clamp, leaving clamp in place, then go to step 5. If there are no wheel locks mounted already, proceed with step 4.
4. Attach wheel lock clamps (item 9) to roller assembly in desired location on each side of the chair using 5/16" hex bolts (item 2).
5. Attach the left and right Remote Lock Assemblies (item 4) to the slide bars using the attendant wheel lock spacer blocks (item 3), M6 x 60 screws (item 6), lock nuts (item 5) and flat washers (item 7). Smaller wheels will need to have slide bar oriented forward 31; larger wheels need slide bar oriented rearward 32. Tighten bolts. Slide the lock assemblies into wheel lock clamps.
6. Re-install wheels and slide the remote lock assemblies rearward until the friction block of the remote lock is approximately 1/4" (6mm) away from the tire when unlocked. If the lock cannot be adjusted to this position, you will need to adjust the position of the wheel lock clamp until it can be adjusted as stated. Once locks are properly positioned, tighten clamp bolts (item 8).
7. Attach cables to remote lock assemblies by sliding the stud at the end of the cable into the slot in the remote lock assembly. Pull back on the cable sheath and slide the end of the cable sheath into the pocket on the attendant wheel lock spacer block (item 3) as shown. Be sure that the cables are routed away from all moving parts. Attach the cables into place on the chair with zip-ties provided. If not already equipped, axles with spacers will need to be used on the rear wheels.
8. Adjust the cable adjustment screws (item 10) as necessary to ensure that the wheel locks can get to their fully extended position when the pedal is engaged. Position of the remote lock assembly may need to be fine tuned to optimize the force needed to engage the pedal, depending on tire type. If excessive force is needed to engage the pedal, cable life may be reduced. Once proper adjustment is attained, lock cable adjustment screw in position by tightening jam nuts against mounting block.

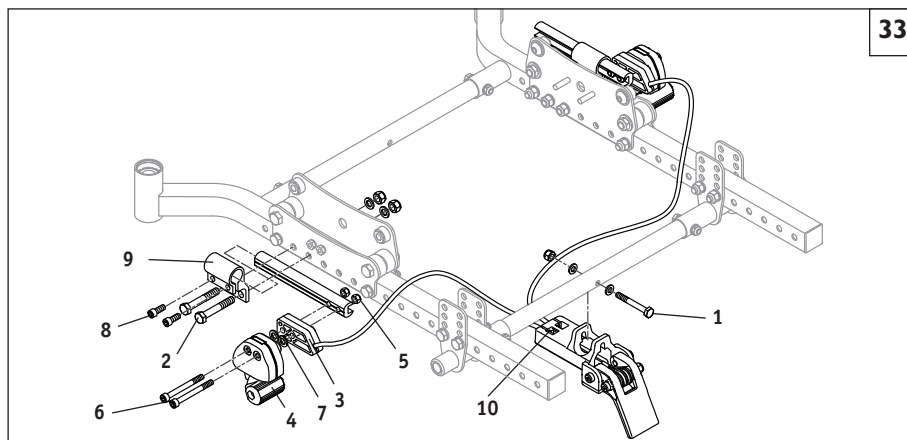
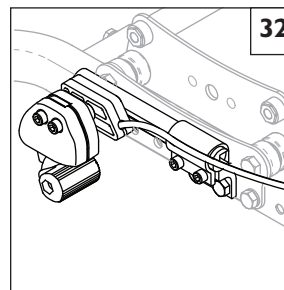
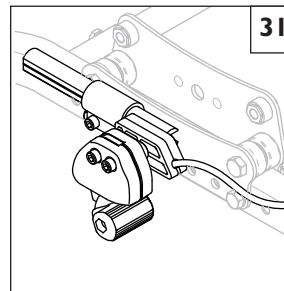

S. LAP BELT INSTRUCTIONS

NOTE– Lap belts are fitted as positional aids, and are not suitable as transportation restraints.

Positioning Belt Kit 34

The positioning belt kit contains:

- one positioning belt (A)
- three tri glide buckles (B)
- two cable ties (C)

1. To assemble the positioning belt, take the positioning belt strap and thread through the tri-glide. Repeat on both ends of positioning belt. 35
2. To fit the positioning belt to the chair, take the positioning belt strap and wrap around the back post.
3. Thread the positioning belt back through the tri-glide to form a loop around the back post. Thread positioning strap through tri-glide as shown. 36
4. To secure the positioning belt to the chair. Take one of the cable ties supplied and thread through the positioning belt strap. Then wrap around the frame and fasten together. **DO NOT** over tighten positioning belt. Repeat steps 2-4 with both ends of positioning belt.
5. To adjust the positioning belt use the tri-glide buckles and the fastening buckle.
6. The positioning belt should be adjusted so the fastening buckle is situated in the middle of the stomach.
7. The positioning belt should be adjusted so a hand can be placed between the user and the belt. 37

WARNING

The positioning belt must only be fitted by an approved Sunrise Medical dealer/agent. The positioning belt should only be adjusted by a professional, or a Sunrise Medical approved dealer/agent.

WARNING

The positioning belt must be checked on a daily basis to ensure it is adjusted correctly (see step 6) and is free from any obstruction or adverse wear.

WARNING

Sunrise Medical does not encourage the transportation of any person in a vehicle using this positioning belt as a method of restraint. Please see Sunrise Medical transit booklet for further advice on transportation.

Maintenance

Check lap belt and securing components at regular intervals for any sign of frays or damage. Replace if necessary.

NOTE– The lap belt should be adjusted to suit the end user as detailed above. Sunrise Medical recommends that the length and fit of the belt be checked on a regular basis to reduce the risk of the end user inadvertently re-adjusting the belt to an excessive length.

T. CHECK-OUT

Once the wheelchair is assembled and adjusted, it should roll smoothly and easily. All accessories should also perform smoothly. If you have any problems, follow these procedures:

1. Review assembly and adjustment sections to make sure the chair was properly prepared.
2. Review troubleshooting guide.
3. If your problem persists, contact your authorized supplier. If you still have a problem after contacting your authorized supplier, contact Sunrise Medical customer service. See the introduction page for details on how to contact your authorized supplier or Sunrise Medical customer service.

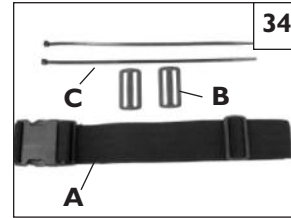

X. TROUBLESHOOTING

You will need to adjust your chair from time to time for best performance (especially if you alter the original settings). This chart gives you a first solution, then a second and a third if needed. You may need to look farther to find the best solution for a specific problem.

NOTE– To keep track of your progress, make only *ONE* change at a time.

SYMPTOMS									SOLUTIONS
	Left turn in chair	Right turn in chair	Looseness in chair	Sluggish turning	Squeaks and rattles	Caster flutter	Chair drops fast into tilt and is hard to return.	Chair is hard to tilt and returns too fast.	
✓	✓	✓	✓						Make sure tire pressure is correct and equal in both rear tires and front caster tires, if pneumatic.
		✓	✓	✓	✓				Make sure all nuts and bolts are snug.
				✓					Use Tri-Flow Lubricant (Teflon™-based) between all modular frame connections and parts.
						✓			Consult with an authorized supplier to adjust CG/CR forward
							✓		Consult with an authorized supplier to adjust CG/CR rearward

XI. MAINTENANCE

A. INTRODUCTION

1. Proper maintenance will improve performance and extend the useful life of your chair.
2. Clean your chair regularly. This will help you find loose or worn parts and make your chair easier to use.
3. Repair or replace loose, worn, bent or damaged parts **before using this chair.**
4. To protect your investment, have all major maintenance and repair work done by your authorized supplier.

⚠ WARNING

If you fail to heed these warnings your chair may fail and cause severe injury to the rider or others.

1. Inspect and maintain this chair strictly per maintenance chart.
2. If you detect a problem, make sure to service or repair the chair before use.
3. At least once a year, have a complete inspection, safety check and service of your chair made by an authorized supplier.

B. MAINTENANCE CHART

Weekly	3 Months	6 Months	Annually	CHECK...
✓				Tire inflation level
✓				Wheel locks
	✓			All fasteners for wear and tightness
		✓		Armrests
		✓		Axle and axle sleeves
	✓			Quick-release axles
	✓			Wheels, tires and spokes
	✓			Casters
	✓			Anti-tip tubes
		✓		Frame
✓				Rollers
✓				Tilt cables and plunger
✓				Rocker arm
			✓	Service by authorized supplier

C. MAINTENANCE TIPS

1. Axles & Axle Sleeves:

Check axles and axle sleeves every six months to make sure they are tight. Loose sleeves will damage the axle plate and will affect performance.

2. Tire Air Pressure:

Check air pressure in pneumatic tires at least **ONCE A WEEK**. The wheel locks will not grip properly if you fail to maintain the air pressure shown on tire sidewall.

D. CLEANING

1. Paint Finish

- a. Clean the painted surfaces with mild soap at least once a month.
- b. Protect the paint with a coat of non-abrasive auto wax every three months.

2. Axles and Moving Parts

- a. Clean around axles and moving parts **WEEKLY** with a slightly damp (not wet) cloth.
- b. Wipe off or blow away any fluff, dust or dirt on axles or moving parts.

NOTE- You do not need to grease or oil the chair.

3. Rocker arm and Carriage Assembly

- a. Wipe the rocker arm's lower surface **WEEKLY** with a slightly damp (not wet) cloth.
- b. Check the plunger on each side weekly, dismantle and clean if needed. See Section IX.-G. for cable adjustment.

E. STORAGE TIPS

1. Store your chair in a clean, dry area. If you fail to do so, parts may rust or corrode.
2. Before using your chair, make sure it is in proper working order. Inspect and service all items on the "Maintenance Chart".
3. If stored for more than three months, have your chair inspected by an authorized supplier before use.

A. FOR LIFETIME**Frame and cross-brace (if applicable) warranty:**

1. Although the anticipated useful service time of this wheelchair is five years, Sunrise guarantees the frame and cross brace against defects in material and workmanship for life or for as long as the original purchaser owns the chair.
2. This warranty does not apply if:
 - a. The chair is subject to abuse
 - b. The chair is not maintained as recommended in the owner's manual
 3. The chair is transferred to a different person from the original owner

B. FOR ONE (1) YEAR

We warrant all Sunrise Medical-made parts and components of this wheelchair against defects in materials and workmanship for one year from the date of first consumer purchase.

C. LIMITATIONS

1. We do not warrant:
 - a. Tires and tubes, upholstery, pads and push-handle grips.
 - b. Damage from neglect, accident, misuse, or from improper installation or repair.
 - c. Products modified without Sunrise Medical's express written consent.
 - d. Damage from exceeding the weight limit.
2. This warranty is VOID if the original chair serial number tag is removed or altered.
3. This warranty applies in the USA only. Check with your supplier to find out if international warranties apply.
4. This warranty is not transferable and only applies to the first consumer purchase of this wheelchair through an authorized Sunrise Medical dealer.

D. WHAT WE WILL DO

Our sole liability is to repair or replace covered parts. This is the exclusive remedy for consequential damages.

E. WHAT YOU MUST DO

1. Obtain from us, while this warranty is in effect, prior approval for return or repair of covered parts.
2. Return the wheelchair or part(s), freight pre-paid, to Sunrise Medical at: Hellman Worldwide Logistics, 9565 Heinrich Hertz Drive, Suite 7, San Diego, CA 92154.
3. Pay the cost of labor to repair, remove or install parts.

F. NOTICE TO CONSUMER

1. If allowed by law, this warranty is in place of any other warranty (written or oral, express or implied, including a warranty of merchantability, or fitness for a particular purpose).
2. This warranty gives you certain legal rights. You may also have other rights that vary from state to state.

Record your serial number here for future reference:

SUNRISE MEDICAL ESCUCHA

Le agradecemos su preferencia por la silla de ruedas Quickie. Deseamos escuchar sus preguntas o comentarios acerca de este manual, la seguridad y confiabilidad de su silla y el servicio que ha recibido de su distribuidor. Por favor, tómese la libertad de escribirnos o llamarnos al domicilio y teléfono que aparecen abajo:

Sunrise Medical

Departamento de Servicios al Cliente

2842 Business Park Ave.

Fresno, CA 93727

(800) 333-4000

Proporcionémos su domicilio. Esto nos permitirá mantenerlo al tanto con información acerca de seguridad, productos nuevos y opciones para mejorar el uso y disfrutar de esta silla de ruedas.

PARA CONTESTAR SUS PREGUNTAS

Su distribuidor autorizado conoce bien su silla de ruedas y puede contestar la mayoría de sus preguntas acerca de la seguridad, uso y mantenimiento de la silla. Para referencia futura, llene lo siguiente:

Distribuidor: _____

Dirección: _____

Teléfono: _____

No. de Serie: _____

Fecha de Compra: _____

I. INTRODUCCIÓN.....	25
II. ÍNDICE.....	26
III. SU SILLA Y SUS PARTES.....	27
IV. AVISO – LEA ESTE MANUAL ANTES DE USAR	27
A. SELECCIONE LA MEJOR SILLA Y OPCIONES DE SEGURIDAD	27
B. REVISE ESTE MANUAL CON FRECUENCIA	27
C. ADVERTENCIAS.....	27
V. ADVERTENCIAS GENERALES.....	28
A. LÍMITE DE PESO	28
B. LEVANTAMIENTO DE PESAS	28
C. CONOCIENDO SU SILLA	28
D. PARA REDUCIR EL RIESGO DE UN ACCIDENTE	28
E. LISTA DE VERIFICACIÓN DE SEGURIDAD	28
F. CAMBIOS Y AJUSTES.....	28
G. CONDICIONES AMBIENTALES.....	28
H. TERRENO	29
I. USO EN LAS CALLES	29
J. SEGURIDAD DEL VEHÍCULO DE MOTOR	29
K. CUANDO NECESITE AYUDA.....	29
VI. ADVERTENCIAS: CAÍDAS Y VOLCADURAS.....	31
A. CENTRO DE GRAVEDAD	30
B. VISTIÉNDOSE O CAMBIÁNDOSE DE ROPA.....	30
C. ROTACIONES.....	30
D. OBSTÁCULOS.....	30
E. ESTIRÁNDOSE O INCLINÁNDOSE	30
F. MOVIÉNDOSE HACIA ATRÁS	31
G. RAMPAS, PLANOS INCLINADOS Y LADERAS	31
H. CAMBIOS.....	31
I. ACERAS Y ESCALONES.....	32
J. ESCALERAS	32
K. ESCALERAS ELÉCTRICAS.....	32
VII. ADVERTENCIAS: PARA UN USO SEGURO (AYUDANTES).....	32
A. USO DE LA INCLINACIÓN	32
B. PARA BAJAR DE UNA ACERA O ESCALÓN SENCILLO.....	32
C. PARA SUBIR A UNA ACERA O ESCALÓN SENCILLO.....	33
D. SUBIENDO ESCALERAS	33
E. BAJANDO ESCALERAS.....	33
F. MANTENIMIENTO	33
G. USO PARA TRÁNSITO.....	33
VIII. ADVERTENCIAS: COMPONENTES Y OPCIONES ...	34
A. TUBOS CONTRA VOLCADURAS	34
B. REPOSABRAZOS	34
C. ASIDERO TIPO CARRIOLA	34
D. SUJETADORES.....	34
E. REPOSAPIÉS	34
F. RUEDAS NEUMÁTICAS	34
G. CINTURONES DE POSICIONAMIENTO	34
H. MOTOR	35
I. ASIDEROS DE EMPUJE	35
J. EJES DE LIBERACIÓN RÁPIDA.....	35
K. EJES TRASEROS	35
L. SEGUROS DE LAS RUEDAS TRASERAS	35
M. SISTEMAS DE ASIENTO MODIFICADOS	35
N. OPCIÓN DE TRÁNSITO	36
IX. CONFIGURACIÓN Y AJUSTE	37
A. SOSTENES Y REPOSAPIÉS GIRATORIOS HACIA DENTRO / FUERA	37
B. REPOSAPIERNAS ELEVABLE.....	37
C. CONJUNTO DE RUEDAS PIVOTANTES/ HORQUILLAS.....	38
D. REPOSABRAZOS DE POSTE DOBLE	38
E. REPOSABRAZOS DE ALTURA AJUSTABLE	38
F. TUBOS CONTRA VOLCADURAS - PARTE TRASERA	39
G. MECANISMO DE INCLINACIÓN	39
H. RESPALDO Y ASIDERO TIPO CARRIOLA	40
I. EXTENSIÓN DEL ASIDERO TIPO CARRIOLA	40
J. RESPALDO RECLINABLE	40
K. PROFUNDIDAD DEL BASTIDOR	41
L. ANCHO DEL BASTIDOR	41
M. RECIPIENTE DEL ASIENTO.....	41
N. INSTALACIÓN DEL COJÍN	41
O. EJE TRASERO	42
P. CHASIS	43
Q. SEGUROS DE LAS RUEDAS	43
R. INSTALACIÓN DEL SEGURO DE LAS RUEDAS PARA EL AYUDANTE	44
S. INSTRUCCIONES DEL CINTURÓN SUBABDOMINAL.....	45
T. REVISIÓN.....	45
X. GUÍA DE DETECCIÓN Y SOLUCIÓN DE PROBLEMAS	46
XI. MANTENIMIENTO	47
A. INTRODUCCIÓN	47
B. TABLA DE MANTENIMIENTO	47
C. CONSEJOS DE MANTENIMIENTO.....	47
D. LIMPIEZA.....	47
E. CONSEJOS DE ALMACENAMIENTO.....	47
XII. GARANTÍA LIMITADA DE SUNRISE MEDICAL	48

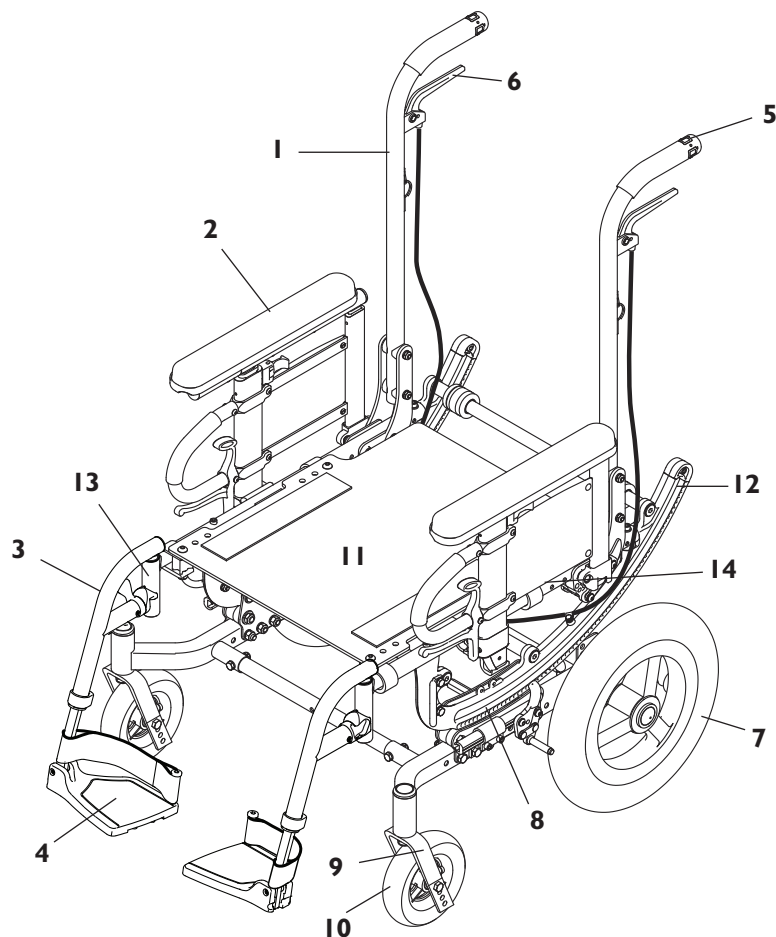

1. Poste posterior
2. Reposabrazos de altura ajustable de poste doble
3. Reposapiés giratorio hacia dentro/fuera
4. Estribo de material compuesto
5. Asidero de empuje
6. Palanca de liberación del mecanismo de inclinación
7. Rueda trasera de 12 pulg.
8. Chasis
9. Horquilla de la rueda pivotante
10. Rueda neumática de la rueda pivotante
11. Recipiente del asiento
12. Balancín
13. Receptáculo del soporte
14. Riel del asiento

IV. AVISO – LEA ESTE MANUAL ANTES DE USAR

A. SELECCIONE LA MEJOR SILLA Y OPCIONES DE SEGURIDAD

Sunrise Medical ofrece una variedad de estilos diferentes de sillas de ruedas para satisfacer las necesidades del pasajero de la silla de ruedas. Sin embargo, la selección final del tipo, opciones y ajustes de la silla de ruedas es solamente suya y la de su profesional de la salud. La selección de la mejor silla y de la mejor configuración para la seguridad de usted depende de factores como:

1. Su discapacidad, fortaleza, equilibrio y coordinación.
2. Los tipos de riesgos que enfrentará en el uso diario (lugar donde vive y trabaja y los otros sitios donde es factible que use su silla).
3. La necesidad de opciones para su seguridad y comodidad (tales como los tubos contra volcaduras, cinturones posicionadores o sistemas de asientos especiales).

B. REVISE ESTE MANUAL CON FRECUENCIA

Antes de usar esta silla, usted y cada persona que le asista deben leer este manual por completo y asegurarse que sigan todas las instrucciones. Repase con frecuencia las advertencias, hasta que las aprenda de memoria.

C. ADVERTENCIAS

La palabra "ADVERTENCIA" se refiere a un peligro o una práctica insegura que pueden provocarle a usted o a otras personas lesiones graves o incluso la muerte. Las "Advertencias" se dividen en cuatro secciones principales:

1. V - ADVERTENCIAS GENERALES

Aquí encontrará una lista de verificación de seguridad y un resumen de los riesgos que necesita conocer antes de usar esta silla.

2. VI - ADVERTENCIAS - CAÍDAS Y VOLCADURAS

Aquí aprenderá cómo evitar una caída o volcadura mientras efectúa sus actividades cotidianas en su silla.

3. VII - ADVERTENCIAS - Para un uso seguro

Aquí aprenderá las prácticas para el uso seguro de su silla

4. VIII - ADVERTENCIAS - COMPONENTES Y OPCIONES

Aquí aprenderá acerca de los componentes de su silla y las opciones que tiene para su seguridad. Consulte a su distribuidor autorizado y a su profesional de la salud para que le ayuden a seleccionar la mejor configuración y opciones para un uso seguro.

NOTA: Donde corresponda, también encontrará "Advertencias" en otras secciones de este manual. Obedezca todas las advertencias de esta sección. Si no lo hace, puede ocurrir una caída, volcadura o pérdida del control y provocar lesiones severas al pasajero o a otras personas.

A. LÍMITE DE PESO

⚠️ ADVERTENCIA

NUNCA sobrepase el límite de peso de 120 kg (265 libras) del peso combinado del pasajero y los objetos cargados. Si sobrepasa el límite, puede ocurrir daño a su silla, una caída, volcadura o pérdida del control y provocar lesiones severas al pasajero o a otras personas.

B. LEVANTAMIENTO DE PESAS

ADVERTENCIA

NUNCA use esta silla para ejercitarse en levantamiento de pesas si el peso total (el peso del pasajero más el del equipo) sobrepasa los 120 kg (265 libras). Si sobrepasa el límite, puede ocurrir daño a su silla, una caída, volcadura o pérdida del control y provocar lesiones severas al pasajero o a otras personas.

C. CONOCIENDO SU SILLA

⚠️ ADVERTENCIA

Cada silla de ruedas es diferente. Tómese su tiempo para aprender las características de esta silla antes de empezar a usarla. Empiece lentamente, con impulsos leves, suaves. Si usted está acostumbrado a una silla diferente, podría aplicar demasiada fuerza y volcarse. Si aplica demasiada fuerza, podría provocar daño a su silla, una caída, volcadura o pérdida del control y provocar lesiones severas al pasajero o a otras personas.

D. PARA REDUCIR EL RIESGO DE UN ACCIDENTE

⚠️ ADVERTENCIA

1. ANTES de usarla, su profesional médico debe instruirlo en el uso seguro de esta silla.
2. Practique doblarse, estirarse y cambiarse hasta que conozca el límite de su habilidad. Haga que alguien le ayude hasta que conozca lo que puede provocar una caída o volcadura y cómo evitarlas.
3. Tome en cuenta que debe desarrollar sus propios métodos para un uso seguro y que sean los mejores para su nivel de funcionalidad y habilidad.
4. **NUNCA** intente una nueva maniobra por sí mismo a menos que usted esté seguro que puede hacerla con seguridad.
5. Conozca las áreas donde planea usar su silla. Tenga cuidado con los peligros y aprenda cómo evitarlos.
6. Use los tubos contra volcaduras a menos que sea un pasajero hábil en esta silla y que esté seguro que no tiene riesgo de volcarse.

Si no obedece estas advertencias, puede ocurrir daño a su silla, una caída, volcadura o pérdida del control y provocar lesiones severas al pasajero o a otras personas.

E. LISTA DE VERIFICACIÓN DE SEGURIDAD

⚠️ ADVERTENCIA

Antes de Cada Uso de su Silla:

1. Asegúrese que su silla se desplaza con facilidad y que todas las partes funcionan bien. Busque ruidos, vibración o cambios en la facilidad de uso. (Podrían indicar ruedas neumáticas infladas a baja presión, sujetadores sueltos o daño de su silla.)
2. Repare cualquier problema. Su distribuidor autorizado le puede ayudar a encontrar y corregir el problema.
3. Verifique que ambos ejes traseros de liberación rápida estén asegurados. Cuando están asegurados, el botón del eje “saldrá” por completo. Si no lo están, la rueda podría salirse y provocar una caída.
4. Si su silla tiene tubos contra volcaduras, asegúrelos.

Nota: Vea “Tubos contra Volcaduras” (Sección VIII) para ver las situaciones en las que no debe usarlos.

Si no obedece estas advertencias, puede ocurrir daño a su silla, una caída, volcadura o pérdida del control y provocar lesiones severas al pasajero o a otras personas.

F. CAMBIOS Y AJUSTES

⚠️ ADVERTENCIA

1. Si modifica o ajusta esta silla, puede aumentar el riesgo de una volcadura **A MENOS QUE** también efectúe otros cambios.
2. Consulte a su distribuidor autorizado ANTES de modificar o ajustar su silla, o comuníquese con Sunrise Medical.
3. Recomendamos que use los tubos contra volcaduras hasta que se adapte al cambio y que esté seguro que no tiene riesgo de volcarse.
4. Las modificaciones no autorizadas o el uso de partes no aprobadas o suministradas por Sunrise Medical podrían cambiar la estructura de la silla. Esto anulará la garantía y puede crear un riesgo de seguridad.

Si no obedece estas advertencias, puede ocurrir daño a su silla, una caída, volcadura o pérdida del control y provocar lesiones severas al pasajero o a otras personas.

G. CONDICIONES AMBIENTALES

⚠️ ADVERTENCIA

1. Tenga más cuidado si debe usar su silla sobre una superficie húmeda o resbalosa. Si tiene dudas, pida ayuda.
2. El contacto con el agua o el exceso de humedad puede provocar que su silla se oxide o corroa. Esto podría provocar la falla de su silla.
 - a. No use su silla para bañarse, en la alberca o cualquier otra masa de agua. Los tubos y piezas de la silla no son a prueba de agua y pueden oxidarse o corroerse desde adentro.
 - b. Evite el exceso de humedad (por ejemplo, no deje su silla en el cuarto de baño mientras se ducha.)
 - c. Seque la silla tan pronto como pueda en caso que se moje o si usa agua para limpiarla.

Si no obedece estas advertencias, puede ocurrir daño a su silla, una caída, volcadura o pérdida del control y provocar lesiones severas al pasajero o a otras personas.

H. TERRENO

ADVERTENCIA

1. Su silla está diseñada para usarse sobre una superficie firme y nivelada, tal como el concreto, asfalto, y pisos y alfombras en interiores.
2. No use su silla en la arena, tierra suelta o en un terreno áspero. Esto podría dañar las ruedas, los ejes o aflojar los sujetadores de su silla.

Si no obedece estas advertencias, puede ocurrir daño a su silla, una caída, volcadura o pérdida del control y provocar lesiones severas al pasajero o a otras personas.

I. USO EN LAS CALLES

ADVERTENCIA

En la mayoría de los estados, no es legal el uso de sillas de ruedas en las vías públicas. Esté alerta del peligro que representan los vehículos de motor en los caminos y estacionamientos.

1. Por la noche o cuando la iluminación es deficiente, use cinta reflejante en su silla y ropa.
2. Debido a su posición baja, podría ser difícil que lo vean los conductores de los vehículos. Haga contacto visual con los conductores antes de proseguir. Cuando tenga duda, ceda el paso hasta que sepa que es seguro pasar.

Si no obedece estas advertencias, puede ocurrir daño a su silla, una caída, volcadura o pérdida del control y provocar lesiones severas al pasajero o a otras personas.

J. SEGURIDAD DEL VEHÍCULO DE MOTOR

Tal como se indica en la portada de este manual del pasajero, vea si su silla fue fabricada con la Opción de Tránsito instalada.

Si su silla no está equipada con la Opción de Tránsito:

ADVERTENCIA

Si su silla no está equipada con la Opción de Tránsito, esta silla de ruedas no cumple con las normativas federales para asientos de vehículos de motor.

1. NUNCA permita que alguien se siente en esta silla cuando se encuentre en un vehículo en movimiento.
2. Asegure SIEMPRE al pasajero con los restrictores de movimiento apropiados del vehículo de motor. En caso de accidente o parada súbita, el pasajero podría ser lanzado de la silla. Los cinturones de la silla de ruedas no prevendrán esto y puede resultar en más lesiones provocadas por los cinturones.
3. NUNCA transporte esta silla en el asiento delantero de un vehículo. Podría moverse e interferir con el conductor.
4. Asegure SIEMPRE esta silla de tal manera que no se mueva o ruede.
5. No use ninguna silla que se haya visto involucrada en un accidente de vehículos de motor.

Si su silla está equipada con la Opción de Tránsito:

Vea la sección VIII, Parte N: Opción de Tránsito y la sección VII, Parte G: Uso para Tránsito.

Si no obedece estas advertencias, puede ocurrir daño a su silla, una caída, volcadura o pérdida del control y provocar lesiones severas al pasajero o a otras personas.

K. CUANDO NECESITE AYUDA

ADVERTENCIA

Para el Pasajero:

Asegúrese que cada persona que le ayude, lea y siga todas las advertencias e instrucciones que se apliquen.

Para los Ayudantes:

1. Trabaje en conjunto con el doctor, la enfermera o terapeuta del pasajero de la silla para aprender los métodos seguros mejor adaptados a sus capacidades y las del pasajero.
2. Infórmele al pasajero lo que planea hacer y explíquele lo que espera que él/ella haga. Esto tranquilizará al pasajero y reducirá el riesgo de accidente.
3. Asegúrese que la silla tenga asideros de empuje. Ofrecen puntos seguros para que usted sostenga la parte posterior de la silla para evitar una caída o volcadura. Revise que los asideros de empuje no giren ni se salgan.
4. Para evitar lesiones de su espalda, use una buena postura y mecánica corporal apropiada. Cuando levante o sostenga al pasajero o incline la silla, doble ligeramente sus rodillas y mantenga su espalda tan recta y erguida como pueda.
5. Recuérdele al pasajero que se incline hacia atrás cuando usted incline la silla hacia atrás.
6. Cuando baje una acera o un solo escalón, baje lentamente la silla en un solo movimiento continuo. No permita que la silla caiga en los últimos centímetros hasta el suelo. Esto podría dañar la silla o lesionar al pasajero.
7. Para evitar tropiezos, quite el seguro y gire los tubos contra volcaduras hacia arriba, para que no estorben. Asegure SIEMPRE las ruedas traseras y asegure los tubos contra volcaduras si debe dejar solo al pasajero, aun por un momento. Esto reducirá el riesgo de una volcadura o la pérdida de control de la silla.

Si no obedece estas advertencias, puede ocurrir daño a su silla, una caída, volcadura o pérdida del control y provocar lesiones severas al pasajero o a otras personas.

A. CENTRO DE GRAVEDAD

ADVERTENCIA

El punto en donde esta silla se volcará hacia delante, atrás o lateralmente depende de su centro de gravedad y estabilidad. La manera como esté configurada su silla, las opciones que seleccionó y los cambios que haga pueden influir en el riesgo de una caída o volcadura.

1. Los Ajustes más Importantes son:
 - a. La posición de las ruedas traseras. Entre más mueva las ruedas traseras hacia adelante, más probable será que su silla se vuelque hacia atrás.
 - b. La posición del chasis.
2. El Centro de Gravedad También se ve Afectado por:
 - a. Un cambio en la configuración de su silla, incluyendo:
 - La altura del asiento y su ángulo.
 - El ángulo del respaldo.
 - b. Un cambio en la posición de su cuerpo, postura o distribución del peso.
 - c. Uso de su silla en una rampa o plano inclinado.
 - d. El uso de una mochila u otras opciones y la cantidad del peso añadido.
3. Para Reducir el Riesgo de un Accidente:
 - a. Consulte a su doctor, enfermera o terapeuta para averiguar la mejor posición del eje y ruedas pivotantes.
 - b. Consulte a su distribuidor autorizado ANTES de modificar o ajustar su silla. Tenga en cuenta que podría necesitar hacer otros cambios para corregir el centro de equilibrio.
 - c. Pida que alguien le ayude hasta que conozca los puntos de equilibrio de su silla y la manera de evitar una volcadura.
 - d. Use los tubos contra volcaduras.
 - e. Nunca permita que ninguna otra persona que no sea el pasajero se suba o se pare en ningún componente de la silla.

Si no obedece estas advertencias, puede ocurrir daño a su silla, una caída, volcadura o pérdida del control y provocar lesiones severas al usuario de la silla de ruedas o a otras personas.

B. VISTIÉNDOSE O CAMBIÁNDOSE DE ROPA

ADVERTENCIA

Su peso puede cambiar de posición si se viste o cambia de ropa mientras esté sentado en esta silla.

Para reducir el riesgo de caída o volcadura:

1. Gire las ruedas pivotantes delanteras hasta que estén tan adelante como sea posible. Esto hace la silla más estable.
2. Asegure los tubos contra volcaduras. (Si su silla no tiene tubos contra volcaduras, coloque el respaldo contra la pared y asegure las ruedas traseras.)

Si no obedece estas advertencias, puede ocurrir daño a su silla, una caída, volcadura o pérdida del control y provocar lesiones severas al usuario de la silla de ruedas o a otras personas.

C. ROTACIONES

Debido a la capacidad para ajustar y de hacer cambios al centro de gravedad y que resultarán en la manipulación de la función de inclinación de esta silla, como pasajero, no efectúe rotaciones en la silla de ruedas SR45.

ADVERTENCIA

Hacer una “rotación” significa: equilibrarse en las ruedas traseras de su silla mientras que las ruedas pivotantes delanteras de su silla están al aire. Es peligroso hacer una “rotación” porque puede provocar una caída o volcadura.

Si no obedece estas advertencias, puede ocurrir daño a su silla, una caída, volcadura o pérdida del control y provocar lesiones severas al pasajero o a otras personas.

D. OBSTÁCULOS

ADVERTENCIA

Los obstáculos y peligros en los caminos (como agujeros y pavimento roto) pueden dañar su silla y podrían provocar una caída, volcadura o pérdida de control.

Para evitar estos riesgos:

1. Esté alerta de los peligros, revise el área delante de su silla al tiempo que viaja.
2. Asegúrese que los pisos donde usted vive y trabaja estén nivelados y sin obstáculos.
3. Quite o cubra las tiras de los umbrales entre las habitaciones.
4. Instale una rampa en las puertas de entrada o salida. Asegúrese que no haya un escalón al final de la rampa.
5. Para Ayudar a Corregir su Centro de Equilibrio:
 - a. Incline la parte superior de su cuerpo ligeramente hacia ADELANTE cuando SUBA un obstáculo.
 - b. Incline la parte superior de su cuerpo hacia ATRÁS cuando vaya hacia ABAJO de un nivel superior a uno inferior.
6. Si su silla tiene tubos contra volcaduras, asegúrelos antes de SUBIR un obstáculo.
7. Mantenga ambas manos en los aros para las manos cuando pase un obstáculo.
8. Nunca empuje o tire de un objeto (como muebles o perillas de puertas) para impulsarse en su silla.

Si no obedece estas advertencias, puede ocurrir daño a su silla, una caída, volcadura o pérdida del control y provocar lesiones severas al pasajero o a otras personas.

E. ESTIRÁNDOSE O INCLINÁNDOSE

ADVERTENCIA

Si se estira o inclina, ello afectará el centro de equilibrio de su silla. Esto puede provocar que se caiga o vuelque. Cuando tenga duda, pida ayuda o use un dispositivo para aumentar su alcance.

1. NUNCA se estire o incline si debe cambiar su peso lateralmente o levantarse del asiento.
2. NUNCA se estire o incline si debe moverse hacia delante del asiento para hacerlo. Mantenga siempre sus glúteos en contacto con el respaldo.
3. NUNCA estire ambos brazos (podría no ser capaz de sujetarse para evitar caerse si la silla se voltea.)
4. NUNCA se estire o incline hacia atrás a menos que su silla tenga asegurados los tubos contra volcaduras.

5. NO se estire o incline por encima de la parte superior del respaldo. Esto podría dañar uno o ambos tubos del respaldo y provocar que usted caiga.
6. Si Usted debe Estirarse o Inclinarse:
 - a. No asegure las ruedas traseras. Esto crea un punto de volcadura y hace más probable una caída o volcadura.
 - b. No aplique presión en los reposapiés.

NOTA: *Inclinarse hacia delante hace presión en los reposapiés y puede provocar que la silla se vuelque si usted se inclina mucho.*

- c. Mueva su silla tan cerca como pueda del objeto que desea alcanzar.
- d. No intente levantar un objeto del piso estirándose hacia abajo entre sus piernas. Tiene menos probabilidades de volcarse si se estira por un lado de su silla.
- e. Gire las ruedas pivotantes delanteras hasta que estén tan adelante como sea posible. Esto hace la silla más estable.

NOTA: *Para hacer esto: Mueva su silla pasando el objeto que desea alcanzar y luego colóquese a su lado regresando la silla. Al regresar, la silla moverá las ruedas pivotantes hacia delante.*

- f. Tome con firmeza la rueda trasera o un reposabrazos con una mano. Esto ayudará a evitar una caída si la silla se vuelca.

Si no obedece estas advertencias, puede ocurrir daño a su silla, una caída, volcadura o pérdida del control y provocar lesiones severas al pasajero o a otras personas.

F. MOVIÉNDOSE HACIA ATRÁS

ADVERTENCIA

Tenga mucho cuidado cuando mueva su silla hacia atrás. Su silla es más estable cuando usted se impulsa hacia delante. Puede perder el control o volcarse si una rueda trasera golpea un objeto y deja de rodar.

1. Impulse su silla lenta y suavemente.
2. Si su silla tiene tubos contra volcaduras, asegúrelos.
3. Pare con frecuencia y revise que su camino no tenga obstáculos.

Si no obedece estas advertencias, puede ocurrir daño a su silla, una caída, volcadura o pérdida del control y provocar lesiones severas al pasajero o a otras personas.

G. RAMPAS, PLANOS INCLINADOS Y LADERAS

ADVERTENCIA

Pasar por un plano inclinado, lo cual incluye a una rampa o ladera, cambiará el centro de equilibrio de su silla. Su silla es menos estable cuando está inclinada. Los tubos contra volcaduras podrían no evitar una caída o volcadura.

1. No use su silla en un plano inclinado mayor de 10%. (Un plano inclinado del 10% significa: un pie (30.5 cm) de elevación por cada diez pies (3.05 m) de longitud del plano.)
2. Muévase siempre lo más recto que pueda, tanto subiendo como bajando. (No “tome atajos” cuando circule por una pendiente o rampa.)
3. No vire ni cambie de dirección en un plano inclinado.
4. Permanezca siempre en el CENTRO de la rampa. Asegúrese que la rampa es lo suficientemente ancha para evitar el riesgo de que una rueda caiga de la rampa.
5. No se pare en un plano inclinado muy pronunciado. Si se detiene, puede perder el control de su silla.
6. NUNCA use los seguros de las ruedas traseras para desacelerar o detener su silla. Esto probablemente provocará que su silla vire sin control.

7. Tenga cuidado de:
 - a. Las superficies mojadas o resbalosas.
 - b. Un cambio en el grado del plano inclinado (o un borde, tope o depresión.) Esto puede provocar una caída o volcadura.
 - c. Un escalón al final del plano inclinado. Un escalón tan pequeño como de 3/4 pulg. (1.9 cm) puede detener las ruedas pivotantes delanteras y hacer que la silla se vuelque hacia delante.
8. Para Reducir el Riesgo de Caída o Volcadura:
 - a. Inclínese o cargue su cuerpo CUESTA ARRIBA. Esto ayudará a compensar el cambio del centro de equilibrio provocado por el plano inclinado o ladera.
 - b. Mantenga la presión en los aros para las manos para controlar su velocidad de bajada. Si va muy rápido puede perder el control.
 - c. Pida ayuda en cualquier momento en que dude.
9. Rampas en Casa y en el Trabajo – Por su seguridad, las rampas en casa y su trabajo deben cumplir con todos los requisitos legales para su área. Recomendamos:
 - a. Ancho: Al menos cuatro pies (1.22 m) de ancho.
 - b. Barandillas: Para reducir el riesgo de una caída, los lados de la rampa deben tener barandillas [o bordes elevados al menos tres pulgadas (7.6 cm)].
 - c. Plano Inclinado: No mayor del 10%.
 - d. Superficie: Plana y nivelada, con alfombra delgada u otro material antiderrapante. (Asegúrese que no haya bordes, topes o depresiones.)
 - e. Refuerzo: Las rampas deben ser RESISTENTES. Podrían necesitar refuerzos para que las rampas no se “doblen” cuando pase por ellas.
 - f. Evite los Escalones: Podría necesitar una sección en el tope o el fondo para suavizar la transición.

Si no obedece estas advertencias, puede ocurrir daño a su silla, una caída, volcadura o pérdida del control y provocar lesiones severas al pasajero o a otras personas.

H. CAMBIOS

ADVERTENCIA

Es peligroso cambiarse usted solo. Se necesita buen equilibrio y agilidad. Tenga en cuenta que existe un punto durante cada cambio en que el asiento de la silla de ruedas no está debajo de usted. Para Evitar una Caída:

1. Trabaje en conjunto con su profesional médico para aprender métodos seguros.
 - a. Aprenda cómo colocar su cuerpo y la manera de sujetarse durante un cambio.
 - b. Haga que alguien le ayude hasta que sepa la manera de cambiarse solo con seguridad.
2. Asegure las ruedas traseras antes de cambiarse. Esto evita que rueden.

NOTA: *Esto NO evitará que su silla se deslice lejos de usted o se vuelque.*

3. Asegúrese de mantener las ruedas neumáticas infladas apropiadamente. Tenerlas a baja presión puede provocar que los seguros de las ruedas traseras se resbalen.
4. Mueva su silla tan cerca del asiento al cual se está cambiando. Si es posible, utilice una tabla para cambiarse.
5. Gire las ruedas pivotantes delanteras hasta que estén tan adelante como sea posible.

6. Si puede, quite o gire los reposapiés para retirarlos del camino.
 - a. Asegúrese que sus pies no se atasquen en el espacio entre los reposapiés.
 - b. Evite cargar el peso sobre los reposapiés debido a que puede provocar que la silla se vuelque.
7. Asegúrese de retirar los reposabrazos y que no estorben.
8. Al cambiarse, acérquese todo lo posible a la superficie del asiento de destino antes de soltarse. Así correrá menos riesgo de que la silla se deslice lejos de usted o se vuelque.

Si no obedece estas advertencias, puede ocurrir daño a su silla, una caída, volcadura o pérdida del control y provocar lesiones severas al pasajero o a otras personas.

I. ACERAS Y ESCALONES

ADVERTENCIA

1. Cada persona que le ayude debe leer y seguir las advertencias “Para un Uso Seguro” (Sección VII) y “Para los Ayudantes” (Sección V, Parte K).
2. No intente subir o bajar de una acera o escalón usted solo.
3. Destrabe y gire los tubos contra volcaduras hacia arriba, fuera del camino, para que no interfieran.
4. No intente subir una acera o escalón altos A MENOS QUE tenga ayuda. Hacerlo puede provocar que su silla sobrepase el punto de equilibrio y se vuelque.
5. Suba o baje recto una acera o escalón. Si sube o baja en ángulo, es probable que ocurra una caída o volcadura.
6. Tenga en cuenta que el impacto de caerse de una acera o escalón puede dañar su silla o aflojar los sujetadores.

Si no obedece estas advertencias, puede ocurrir daño a su silla, una caída, volcadura o pérdida del control y provocar lesiones severas al pasajero o a otras personas.

J. ESCALERAS

ADVERTENCIA

1. NUNCA use esta silla en escaleras A MENOS QUE tenga a alguien que le ayude. Esto puede provocar una caída o volcadura.
2. Cada persona que le ayude debe leer y seguir las advertencias “Para los Ayudantes” (Sección V, Parte K) y “Para un Uso Seguro” (Sección VII).

Si no obedece estas advertencias, puede ocurrir daño a su silla, una caída, volcadura o pérdida del control y provocar lesiones severas al pasajero o a otras personas.

K. ESCALERAS ELÉCTRICAS

ADVERTENCIA

NUNCA use esta silla en una escalera eléctrica, aun con un ayudante. Si lo hace, esto puede provocar una caída o volcadura.

Si no obedece estas advertencias, puede ocurrir daño a su silla, una caída, volcadura o pérdida del control y provocar lesiones severas al pasajero o a otras personas.

VII. ADVERTENCIAS: PARA UN USO SEGURO (AYUDANTES)

ADVERTENCIA

Antes de ayudar a un pasajero de silla de ruedas, asegúrese de leer las advertencias en “Para los Ayudantes” en la Sección V, Parte K y de seguir todas las instrucciones que se apliquen. Tome en cuenta que necesitará aprender los métodos seguros que se adapten mejor a sus capacidades.

A. USO DE LA INCLINACIÓN

ADVERTENCIA

Preparativos para usar la inclinación:

- Verifique siempre que los brazos del pasajero descansen de manera estable sobre o dentro de los reposabrazos.
- Verifique siempre que las piernas del pasajero descansen de manera estable sobre el reposapiés/reposapiernas.
- Nunca coloque las manos, pies o cualquier objeto extraño en el mecanismo de inclinación.
- Nunca empuje o impulse la silla con el asiento inclinado hacia delante.
- Nunca añada a la silla accesorios que no estén diseñados específicamente para la SR45.
- Nunca exceda una posición inclinada que alinee el respaldo de manera paralela con el piso.

B. PARA BAJAR DE UNA ACERA O ESCALÓN SENCILLO

ADVERTENCIA

Siga estos pasos para ayudar al pasajero a bajar de una acera o escalón sencillo HACIA ATRÁS:

1. Permanezca atrás de la silla.
2. Varios metros antes de llegar al borde de la acera o escalón, voltee la silla y tire de ella hacia atrás.
3. Al tiempo que mira sobre su hombro, camine hacia atrás con cuidado hasta que baje de la acera o escalón y esté parado en el nivel inferior.
4. Tire de la silla hacia usted hasta que las ruedas traseras lleguen al borde de la acera o escalón. Entonces permita que las ruedas traseras rueden lentamente hacia el nivel inferior.
5. Cuando las ruedas traseras estén a salvo en el nivel inferior, incline la silla hacia atrás, a su punto de equilibrio. Esto levantará las ruedas pivotantes delanteras de la acera o escalón.
6. Mantenga la silla equilibrada y camine con pasos cortos hacia atrás. Voltee la silla y baje suavemente las ruedas pivotantes delanteras al piso.

Si no obedece estas advertencias, puede ocurrir daño a su silla, una caída, volcadura o pérdida del control y provocar lesiones severas al pasajero o a otras personas.

C. PARA SUBIR A UNA ACERA O ESCALÓN SENCILLO

⚠ ADVERTENCIA

Siga estos pasos para ayudar al pasajero de la silla de ruedas a subir una acera o escalón HACIA DELANTE:

1. Permanezca atrás de la silla.
2. De frente a la acera, incline la silla hacia arriba sobre sus ruedas traseras para que las ruedas pivotantes delanteras suban la acera o escalón.
3. Muévase hacia delante, colocando las ruedas pivotantes delanteras en el nivel superior tan pronto como esté seguro que pasaron el borde.
4. Continúe hacia delante hasta que las ruedas traseras hagan contacto con la acera o escalón. Levante y ruede las ruedas traseras hacia el nivel superior.

Si no obedece estas advertencias, puede ocurrir daño a su silla, una caída, volcadura o pérdida del control y provocar lesiones severas al pasajero o a otras personas.

D. SUBIENDO ESCALERAS

⚠ ADVERTENCIA

1. Utilice al menos a dos ayudantes para subir la silla de ruedas y al pasajero por las escaleras.
2. Suba la silla de ruedas y al pasajero HACIA ATRÁS por las escaleras.
3. La persona de atrás tiene el control. Él o ella inclina la silla hacia atrás a su punto de equilibrio.
4. El segundo ayudante del frente toma con firmeza el receptáculo del soporte o la parte más anterior del riel del asiento y levanta la silla un escalón a la vez.
5. Los ayudantes se mueven al siguiente escalón superior. Repita esto en cada escalón, hasta que llegue arriba.

Si no obedece estas advertencias, puede ocurrir daño a su silla, una caída, volcadura o pérdida del control y provocar lesiones severas al pasajero o a otras personas.

E. BAJANDO ESCALERAS

⚠ ADVERTENCIA

1. Utilice al menos a dos ayudantes para bajar la silla de ruedas y al pasajero por las escaleras.
2. Baje la silla de ruedas y al pasajero HACIA DELANTE por las escaleras.
3. La persona de atrás tiene el control. Él o ella inclina la silla hasta el punto de equilibrio de las ruedas traseras y las rueda hasta el borde del primer escalón.
4. Un segundo ayudante se para en el tercer escalón hacia abajo y toma el receptáculo del soporte o la parte más anterior del riel del asiento. Él o ella baja la silla un escalón a la vez, permitiendo que las ruedas traseras de la silla rueden sobre el borde del escalón.
5. Los ayudantes se mueven al siguiente escalón hacia abajo. Repita esto en cada escalón, hasta que llegue abajo.

Si no obedece estas advertencias, puede ocurrir daño a su silla, una caída, volcadura o pérdida del control y provocar lesiones severas al pasajero o a otras personas.

F. MANTENIMIENTO

⚠ ADVERTENCIA

1. Inspeccione y dé mantenimiento a esta silla estrictamente de acuerdo a la tabla de la sección XI. Mantenimiento.
2. Si detecta un problema, asegúrese de repararlo o dar servicio a su silla antes de usarla.
3. Al menos una vez al año, haga que un distribuidor autorizado la inspeccione por completo, revise su seguridad y le dé servicio.

Si no obedece estas advertencias, puede ocurrir daño a su silla, una caída, volcadura o pérdida del control y provocar lesiones severas al pasajero o a otras personas. Para mayor información del mantenimiento vea la Sección XI: Mantenimiento.

G. USO PARA TRÁNSITO

También vea la sección VIII, parte N y la sección V, parte J para más advertencias de la opción de tránsito y de vehículo de motor.

⚠ ADVERTENCIA

1. Si es posible y factible, el pasajero debe cambiarse al asiento de vehículo del Fabricante de Equipo Original y usar los restrictores de movimiento del vehículo.
2. Si se usa la silla de ruedas para el transporte, debe usarse en posición de sentado mirando al frente.
3. El pasajero no debe pesar más de 120 kg (265 lb).
4. La figura de abajo muestra la ubicación de los puntos de aseguramiento de la silla de ruedas, delantero (A) y trasero (B).

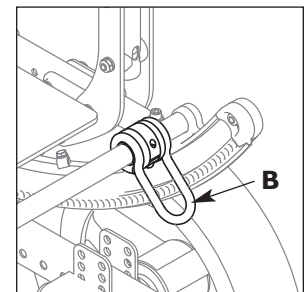
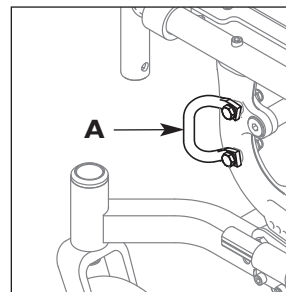

5. Utilice solamente Sistemas Sujetadores de Silla de Ruedas y Restrictores de Movimiento del Ocupante (WTORS) que hayan sido instalados de acuerdo a las instrucciones del fabricante y SAE J2249.
6. Fije los Sistemas Sujetadores de Silla de Ruedas y Restrictores de Movimiento del Ocupante (WTORS) en los puntos de aseguramiento de acuerdo a las instrucciones del fabricante y SAE J2249.
7. Fije los restrictores de movimiento del ocupante de acuerdo a las instrucciones del fabricante y SAE J2249.

NOTA: Para obtener una copia de SAE J2249, Sistemas Sujetadores de Silla de Ruedas y Restrictores de Movimiento del Ocupante para Uso en Vehículos de Motor, por favor comuníquese a: SAE International, 400 Commonwealth Drive, Warrendale, PA 15096 • (412) 776-4970.

Si no obedece estas advertencias, puede ocurrir daño a su silla, una caída, volcadura o pérdida del control y provocar lesiones severas al pasajero o a otras personas.

A. TUBOS CONTRA VOLCADURAS (OPCIONALES)

⚠️ ADVERTENCIA

Los tubos contra volcaduras pueden ayudar a evitar que su silla se vuelque hacia atrás bajo la mayoría de las condiciones normales.

1. Sunrise Medical recomienda usar los tubos contra volcaduras:
 - a. A MENOS QUE usted sea un pasajero hábil de silla de ruedas y que esté seguro que no tiene riesgo de volcarse.
 - b. Cada vez que modifique o ajuste su silla. El cambio puede facilitar que se vuelque hacia atrás. Use los tubos contra volcaduras hasta que se adapte al cambio y que esté seguro que no tiene riesgo de volcarse.
2. Cuando están asegurados, (en la posición de “abajo”) los tubos contra volcaduras deben estar ENTRE 3.8 a 5.1 cm (1 1/2 a 2 pulg.) del piso.
 - a. Si se colocan muy ALTO, pudieran no evitar una volcadura.
 - b. Si se colocan muy BAJO, podrían “agarrarse” a obstáculos esperados bajo uso normal. Si esto ocurre, usted podría caer o su silla puede volcarse.
3. Mantenga Asegurados los Tubos Contra Volcaduras A MENOS QUE:
 - a. Tenga un ayudante o
 - b. Tenga que subir o bajar una acera o pasar un obstáculo y pueda hacerlo sin ellos con seguridad. En estas ocasiones, asegúrese que los tubos contra volcaduras estén levantados, sin estorbar.

Si no obedece estas advertencias, puede ocurrir daño a su silla, una caída, volcadura o pérdida del control y provocar lesiones severas al pasajero o a otras personas.

B. REPOSABRAZOS

⚠️ ADVERTENCIA

Los reposabrazos no soportan el peso de esta silla.

1. NUNCA levante esta silla tomándola por los reposabrazos. Se pueden desprender o romper.
2. Levante esta silla tomándola solamente de partes no desprendibles del bastidor principal.

Si no obedece estas advertencias, puede ocurrir daño a su silla, una caída, volcadura o pérdida del control y provocar lesiones severas al pasajero o a otras personas.

C. ASIDERO TIPO CARRIOLA

⚠️ ADVERTENCIA

1. Cuando pliegue o tire del respaldo, mantenga siempre alejadas las manos del mecanismo del seguro localizado debajo de los bastones posteriores.
2. Mantenga siempre los dedos alejados del interior de la bisagra cuando reajuste el asidero ajustable tipo carriola.

D. SUJETADORES

⚠️ ADVERTENCIA

La mayoría de los tornillos, pernos y tuercas en esta silla son sujetadores especiales de alta resistencia. El uso de sujetadores inadecuados puede provocar la falla de su silla.

1. Use SOLAMENTE sujetadores provistos por un distribuidor autorizado (o del mismo tipo y resistencia, como se indica en las marcas en los cabezales.)

2. Los sujetadores apretados de más o de menos pueden fallar o provocar daño a las partes de la silla.
3. Si se aflojan los tornillos o los pernos, apriételos tan pronto como pueda.

Si no obedece estas advertencias, puede ocurrir daño a su silla, una caída, volcadura o pérdida del control y provocar lesiones severas al pasajero o a otras personas.

E. REPOSAPIÉS

⚠️ ADVERTENCIA

Los reposapiés no soportan el peso de esta silla

1. En el punto más bajo, los reposapiés deben estar AL MENOS 5 CM. (2 PULG.) del piso. Si se colocan muy BAJO, podrían “agarrarse” a obstáculos esperados bajo uso normal. Esto puede provocar que la silla pare súbitamente y se vuelque hacia delante.
2. Para Evitar un Tropiezo o Caída Cuando se Cambie:
 - a. Asegúrese que sus pies no “cuelguen” o se atasquen en el espacio entre los reposapiés.
 - b. Evite cargar el peso sobre los reposapiés debido a que la silla se puede volcar hacia delante.
3. NUNCA levante esta silla tomándola por los reposapiés. Los reposapiés se desprenden y no soportan el peso de esta silla. Levante esta silla tomándola solamente de partes no desprendibles del bastidor principal.

Si no obedece estas advertencias, puede ocurrir daño a su silla, una caída, volcadura o pérdida del control y provocar lesiones severas al pasajero o a otras personas.

F. RUEDAS NEUMÁTICAS

⚠️ ADVERTENCIA

El inflado apropiado extiende la vida útil de sus ruedas neumáticas y hará su silla más fácil de usar.

1. No use esta silla si cualquiera de las ruedas neumáticas está inflada de más o de menos. Verifique semanalmente el inflado, debe estar como se indica en el costado de la rueda.
2. La baja presión en una rueda trasera puede provocar que el seguro de la rueda de ese lado se resbale y permita que la rueda gire cuando usted no lo espera.
3. La baja presión en cualquiera de las ruedas puede provocar que la silla vire hacia un lado, lo que puede resultar en la pérdida de control.
4. Las ruedas infladas de más pueden reventar.

Si no obedece estas advertencias, puede ocurrir daño a su silla, una caída, volcadura o pérdida del control y provocar lesiones severas al pasajero o a otras personas.

G. CINTURONES DE POSICIONAMIENTO (OPCIONALES)

⚠️ ADVERTENCIA

Use los cinturones de posicionamiento SOLAMENTE para ayudar a soportar la posición del pasajero. El uso inapropiado de dichos cinturones puede provocar lesiones severas o la muerte del pasajero.

1. Asegúrese que el pasajero no se pueda resbalar del asiento de la silla de ruedas. Si ocurre esto, el pasajero puede sufrir la compresión del pecho o asfixia debido a la presión de los cinturones.
2. Los cinturones deben estar ajustados, pero no tanto que interfieran con la respiración. Debe poder pasar su mano abierta, plana, entre el cinturón y el pasajero.

3. Una cuña pélvica o dispositivo similar puede ayudar a evitar que el pasajero se resbale del asiento. Consulte con el doctor, enfermera o terapeuta del pasajero para saber si necesita dicho dispositivo.
4. Use los cinturones de posicionamiento solamente en un pasajero que pueda cooperar. Asegúrese que el pasajero puede retirar los cinturones con facilidad en caso de emergencia.
5. **NUNCA** Use los Cinturones de Posicionamiento:
 - a. Como restrictor de movimiento. Un restrictor de movimiento requiere la orden de un médico.
 - b. En un pasajero que está en coma o agitado.
 - c. Como cinturón de seguridad de vehículo automotor. En caso de accidente o parada súbita, el pasajero podría ser lanzado de la silla. Los cinturones de la silla de ruedas no prevendrán esto y puede resultar en más lesiones provocadas por los cinturones.

Si no obedece estas advertencias, puede ocurrir daño a su silla, una caída, volcadura o pérdida del control y provocar lesiones severas al pasajero o a otras personas.

H. MOTOR

ADVERTENCIA

No instale un motor o dispositivo servoasistido en ninguna silla de ruedas Quickie. Si lo hace:

1. Afectará el centro de equilibrio de su silla y puede provocar una caída o volcadura.
2. Alterará el bastidor y anulará la garantía.

Si no obedece estas advertencias, puede ocurrir daño a su silla, una caída, volcadura o pérdida del control y provocar lesiones severas al pasajero o a otras personas.

I. ASIDEROS DE EMPUJE

ADVERTENCIA

Cuando tenga un ayudante, asegúrese que esta silla tenga asideros de empuje.

1. Los asideros de empuje ofrecen puntos seguros para que un ayudante sostenga la parte posterior de la silla para evitar una caída o volcadura. Asegúrese de usar los asideros de empuje cuando tenga un ayudante.
2. Revise que los asideros de empuje no giren ni se salgan.

Si no obedece estas advertencias, puede ocurrir daño a su silla, una caída, volcadura o pérdida del control y provocar lesiones severas al pasajero o a otras personas.

J. EJES DE LIBERACIÓN RÁPIDA

ADVERTENCIA

1. No use esta silla A MENOS QUE esté seguro que los ejes traseros de liberación rápida estén asegurados. Un eje no asegurado puede salirse durante el uso y provocar una caída.
2. El eje no estará asegurado hasta que el botón de liberación rápida sobresalga por completo. Un eje no asegurado se puede salir durante el uso, provocando una caída, volcadura o pérdida del control y provocar lesiones severas al pasajero o a otras personas.

Si no obedece estas advertencias, puede ocurrir daño a su silla, una caída, volcadura o pérdida del control y provocar lesiones severas al pasajero o a otras personas.

K. EJES TRASEROS

ADVERTENCIA

Un cambio en la configuración de las ruedas traseras afectará el centro de equilibrio de su silla.

1. Entre más mueva los ejes traseros HACIA DELANTE, más probable será que su silla se vuelque hacia atrás.
2. Consulte a su doctor, enfermera o terapeuta para encontrar la mejor configuración del eje trasero para su silla. No cambie la configuración A MENOS QUE esté seguro que no tiene riesgo de volcarse.
3. Ajuste los seguros de las ruedas traseras después que efectúe cualquier cambio a los ejes traseros.
 - a. Si no lo hace, los seguros podrían no funcionar.
 - b. Asegúrese que el brazo del seguro se encaje en la rueda al menos 3 mm (1/8 pulg.) cuando esté activado.

Si no obedece estas advertencias, puede ocurrir daño a su silla, una caída, volcadura o pérdida del control y provocar lesiones severas al pasajero o a otras personas.

L. SEGUROS DE LAS RUEDAS TRASERAS

ADVERTENCIA

Los seguros de las ruedas traseras NO están diseñados para desacelerar o detener la silla de ruedas en movimiento. Úselos solamente para mantener inmóviles las ruedas traseras cuando su silla esté completamente detenida.

1. **NUNCA** use los seguros de las ruedas traseras para desacelerar o detener su silla cuando esté en movimiento. Hacerlo puede provocar que vire fuera de control.
2. Para mantener las ruedas traseras inmóviles, active siempre ambos seguros de las ruedas traseras cuando se cambie de o hacia su silla.
3. La baja presión en una rueda trasera puede provocar que el seguro de la rueda de ese lado se resbale y permitir que la rueda gire de manera inesperada.
4. Asegúrese que el brazo del seguro se encaje en la rueda al menos 3 mm (1/8 pulg.) cuando esté activado. Si no lo hace, los seguros podrían no funcionar.

Si no obedece estas advertencias, puede ocurrir daño a su silla, una caída, volcadura o pérdida del control y provocar lesiones severas al pasajero o a otras personas.

M. SISTEMAS DE ASIENTO MODIFICADOS

ADVERTENCIA

El uso de un sistema de asiento no aprobado por Sunrise Medical puede alterar el centro de equilibrio de esta silla. Esto puede provocar que la silla se vuelque.

1. No cambie el sistema de asiento de su silla A MENOS QUE consulte primero a su distribuidor autorizado.
2. El uso de un sistema no validado (base y asiento de la silla de ruedas), como un asiento de un vehículo de motor, puede resultar en un mayor riesgo de lesiones severas o muerte en un accidente vehicular.
 - Se puede validar solamente un sistema completo (base y asiento de la silla de ruedas) para usarse como asiento en un vehículo de motor.
 - El asiento proporcionado pudiera ser o no apropiado para usarse como asiento en un vehículo de motor en

combinación con esta base de la silla de ruedas.

- Antes de usar este sistema como asiento en un vehículo de motor, debe verificar que el fabricante del asiento haya validado el asiento en combinación con esta base de la silla de ruedas.
- Antes de usar este sistema como asiento en un vehículo de motor, debe leer y cumplir todas las instrucciones de uso proporcionadas tanto por Sunrise Medical como por el fabricante del asiento, así como las instrucciones del fabricante de cualquier otro componente o accesorio.

Si no obedece estas advertencias, puede ocurrir daño a su silla, una caída, volcadura o pérdida del control y provocar lesiones severas al pasajero o a otras personas.

N. OPCIÓN DE TRÁNSITO

ADVERTENCIA

1. Utilice solamente Sistemas Sujetadores de Silla de Ruedas y Restrictores de Movimiento del Ocupante (WTORS) que cumplan los requerimientos SAE J2249 Práctica Recomendada - Sistemas Sujetadores de Silla de Ruedas y Restrictores de Movimiento del Ocupante para Uso en Vehículos de Motor. No utilice los Sistemas Sujetadores de Silla de Ruedas y Restrictores de Movimiento del Ocupante (WTORS) que dependen de la estructura de la silla de ruedas para transferir las cargas de restricción de movimiento del ocupante al vehículo.
2. La silla de ruedas ha sido probada dinámicamente contra impacto frontal mirando al frente a 30 mph. La silla de ruedas debe mirar al frente durante el transporte.
3. Para poder reducir la posibilidad de lesiones a los ocupantes del vehículo, se deben remover y asegurar por separado los accesorios montados en la silla de ruedas, como charolas y equipo respiratorio.
4. Para la restricción de movimiento del ocupante, no se debe confiar en los soportes posturales y dispositivos de posicionamiento.
5. No altere ni sustituya las partes del bastidor, componentes o asiento de la silla de ruedas.
6. Las paradas súbitas o los impactos pueden dañar estructuralmente su silla. Las sillas involucradas en dichos accidentes deben ser reemplazadas.

Si no obedece estas advertencias, puede ocurrir daño a su silla, una caída, volcadura o pérdida del control y provocar lesiones severas al pasajero o a otras personas.

NOTA: Para hacer estos procedimientos más fácilmente, coloque la silla de ruedas sobre una mesa o superficie plana, como una mesa de trabajo.

NOTA DEL PARÁMETRO DE TENSIÓN: Un parámetro de tensión es el apretado óptimo que debe hacerse a un sujetador en particular. Cuando apriete los sujetadores de las sillas de ruedas Quickie debe usarse un dinamómetro que mida en pulgadas/libras. A menos que se indique lo contrario, use un parámetro de tensión de 60 pulg.-lb cuando ajuste esta silla de ruedas.

A. SOSTENES Y REPOSAPIÉS GIRATORIOS HACIA DENTRO / FUERA (70°, 80°) 1 2

1. Instalación 1

- a. Coloque el pasador del asiento del pivote giratorio hacia dentro / fuera en el receptáculo en el tubo delantero del bastidor con el reposapiés mirando hacia fuera o dentro del bastidor. (1-A)
- b. Gire el reposapiés hacia adentro hasta que caiga en su sitio en el perno de seguro. (1-B)

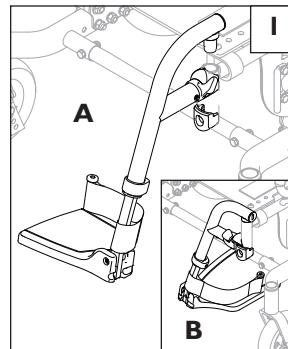

2. Remoción

- a. Para remover el reposapiés, libere el seguro tirando de la palanca hacia arriba o empújela hacia abajo.
- b. Gire el reposapiés hacia interior o exterior y levántelo.

3. Ajuste de la altura 2

NOTA- Se recomienda que mantenga un mínimo de 5 cm (2.0 pulgadas) de distancia entre el punto más bajo del reposapiés y el piso.

- a. Afloje los tornillos de ajuste (C) usando una llave hexagonal de 3/16 pulgada.
- b. Deslice la extensión del reposapiés hacia arriba o abajo dentro del tubo del bastidor hasta la altura deseada.
- c. Apriete los tornillos de ajuste. Use un parámetro de tensión de 16.27 Nm (144 pulg.-lbs).

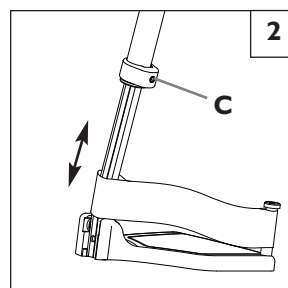

B. REPOSAPIERNAS ELEVABLE (opcional) 3

1. Instalación o Remoción

Para instalar o remover el reposapiernas elevable (ELR) vea las instrucciones del reposapiés pivotante.

2. Ajuste de la Elevación

- a. Para elevar el reposapiernas, levántelo hasta la posición deseada. El reposapiernas se asegurará automáticamente en su sitio.
- b. Para bajar el reposapiernas, mientras está sentado sobre la silla, mueva la palanca de liberación (G) hacia abajo y baje el reposapiernas hasta la posición deseada. El reposapiernas se asegurará automáticamente en su sitio.

3. Ajuste de la Altura del Cojín para la Pantorrilla

- a. Afloje la tuerca de retención (H) localizada en la parte posterior de la abrazadera del cojín para la pantorrilla.
- b. Deslice la abrazadera del cojín para la pantorrilla hacia arriba o abajo.
- c. Apriétela en la posición deseada.

4. Ajuste de la Altura con el Tubo de Extensión

NOTA- Se recomienda que mantenga un mínimo de 5 cm (2.0 pulgadas) de distancia entre el punto más bajo del reposapiés y el piso.

- a. Afloje los tornillos de ajuste (I) usando una llave hexagonal de 3/16 pulgada.
- b. Deslice la extensión del reposapiés hacia arriba o abajo dentro del tubo del bastidor hasta la altura deseada.
- c. Apriete los tornillos de ajuste. Use un parámetro de tensión de 16.27 Nm (144 pulg.-lbs).

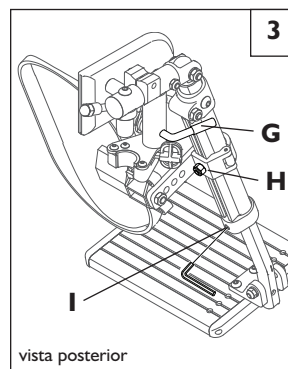

C. CONJUNTO DE RUEDAS PIVOTANTES/HORQUILLAS

1. Instalación 4

- Quite el guardapolvo (A) del alojamiento de la rueda pivotante. Quítelo con un movimiento hacia delante y atrás.
- El conjunto de la rueda pivotante tiene una tuerca (B) y una arandela (inmediatamente por debajo de la tuerca). Quite la tuerca y la arandela.
- Inserte la espiga de la rueda pivotante (C) en el alojamiento (D) y coloque la arandela en la espiga.
- Reponga la tuerca (B) en la espiga de la rueda pivotante y apriétela hasta que no haya juego; luego, aflójela aproximadamente 1/8 de vuelta, permitiendo el giro libre.
- Reponga el guardapolvo del alojamiento de la rueda pivotante.

2. Ajuste de la Altura 4

- Afloje y quite el perno (F).
- Coloque el eje a la altura deseada usando los orificios perforados en la horquilla.
- Reinserte el perno y apriételo.
- Repita en el otro lado.

NOTA: Cuando se ajuste la altura, se debe mantener el bastidor en forma horizontal. Consulte el ajuste de la altura del eje trasero en la Sección O-7.

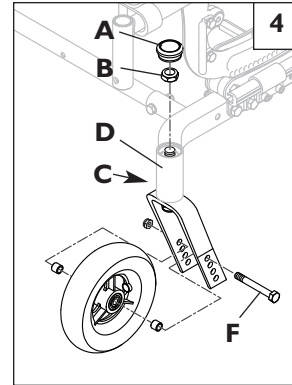

D. REPOSABRAZOS DE POSTE DOBLE 5

1. Instalación o Remoción 5

- El conjunto es asegurado en su sitio cuando la palanca del seguro (G) mira hacia fuera.
- Para liberarlo, empuje la palanca del seguro delantero (G) hacia abajo, o eleve la palanca de la barra de transferencia (H), dependiendo de cuál está presente.
- Oprima completamente la palanca (I) hacia adentro en el poste trasero.
- Eleve el reposabrazos para sacarlo de los receptáculos.

2. Ajuste de la Altura 5

- Libere la palanca superior del seguro (J).
- Coloque el reposabrazos a la altura deseada.
- Regrese la palanca del seguro a la posición de asegurado.
- Mueva el reposabrazos hacia arriba o abajo para permitir que caiga en su sitio.

3. Reposabrazos que Giran hacia Atrás (opcional) 5

- Libere la palanca delantera del seguro (G) o eleve la palanca de la barra de transferencia (H), dependiendo de cuál está presente.
- Gire el reposabrazos hacia atrás, quedará fijo al receptáculo posterior.
- Para quitar completamente el reposabrazos, oprima la palanca (I) hacia adentro en el poste trasero y levántelo.
- Para volver a instalarlo, mueva el reposabrazos a su lugar.
- Regrese la palanca del seguro (G) a la posición de asegurado (si corresponde).

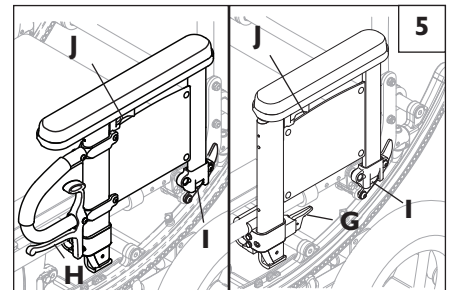

E. REPOSABRAZOS DE ALTURA AJUSTABLE (opcionales) 6 6a

1. Instalación

- Deslice el poste externo en el receptáculo montado en el bastidor de la silla de ruedas.
- El reposabrazos se asegurará automáticamente en su sitio.

2. Ajuste de la altura

- Gire la palanca de liberación hasta el segundo punto de detención.
- Deslice el cojín del reposabrazos hacia arriba o abajo hasta la altura deseada.
- Regrese la palanca a la posición de asegurado contra el poste.
- Empuje el cojín del brazo hasta que el poste superior caiga en su sitio.

3. Remoción del reposabrazos

- Gire la palanca de liberación hasta el primer punto de detención y retire el reposabrazos.

4. Reposición del reposabrazos

- Deslice el reposabrazos en el receptáculo.
- Regrese la palanca de liberación a la posición de asegurado contra el poste.

5. Ajuste del receptáculo del reposabrazos

Para apretar o aflojar el ajuste del poste externo en el receptáculo:

- Afloje los pernos de los lados del receptáculo.
- Con el reposabrazos en el receptáculo, apriete el receptáculo para lograr el ajuste deseado.
- Apriete los cuatro pernos.

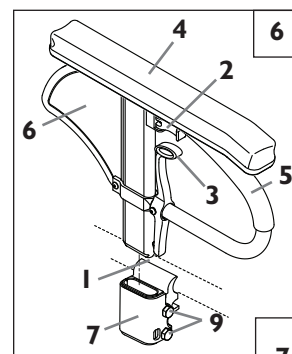

- Poste externo
- Palanca de liberación - Altura
- Palanca de liberación
- Cojín del reposabrazos
- Barra de transferencia
- Panel lateral
- Receptor
- Abrazadera
- Accesorio de ajuste del receptáculo

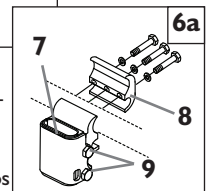

F. TUBOS CONTRA VOLCADURAS - PARTE TRASERA

7 8

Se recomiendan los tubos contra volcaduras para todas las sillas de ruedas.

NOTA: Use un parámetro de tensión de 120 pulg.-lb cuando ajuste los tubos contra volcaduras.

1. Para Insertar los Tubos Contra Volcaduras en los Receptáculos 7

- Oprima el pasador de liberación trasero (A) del tubo contra volcaduras de manera que ambos pasadores de liberación se muevan hacia adentro.
- Inserte el tubo contra volcaduras en el receptáculo (B).
- Gire el tubo contra volcaduras hacia abajo hasta que el pasador de liberación delantero sobresalga a través del orificio de montaje posterior del receptáculo.
- Inserte el segundo tubo contra volcaduras de la misma manera.

2. Para Girar los Tubos Contra Volcaduras Hacia Arriba 7

Gire los tubos contra volcaduras hacia arriba cuando la silla sea empujada por un ayudante, cuando pase sobre obstáculos o para subir aceras.

- Oprima el pasador de liberación contra volcaduras trasero (A).
- Sostenga el pasador hacia adentro y gire el tubo contra volcaduras hacia arriba (C).
- Suelte el pasador.
- Repita con el segundo tubo contra volcaduras.
- Después de terminar esta maniobra, recuerde regresar los tubos contra volcaduras a su posición hacia abajo.

3. Ajuste de la Rueda del Tubo Contra Volcaduras 8

Las ruedas del tubo contra volcaduras deberán ser elevadas o bajadas para alcanzar un espacio libre apropiado sobre el suelo (3.8 a 5.1 cm [1-1/2 a 2 pulg.]).

- Oprima el pasador de liberación de la rueda contra volcaduras (D) de tal manera que el pasador de liberación se mueva hacia adentro.
- Eleve o baje hacia uno de los orificios perforados previamente.
- Suelte el pasador (D).
- Ajuste la segunda rueda del tubo contra volcaduras de la misma manera. Ambas ruedas deben estar exactamente a la misma altura.

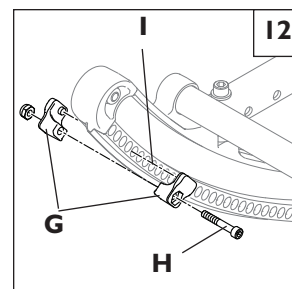
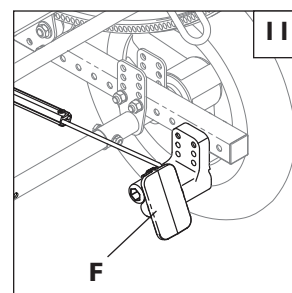
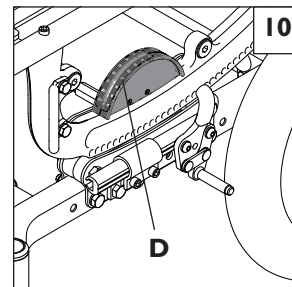
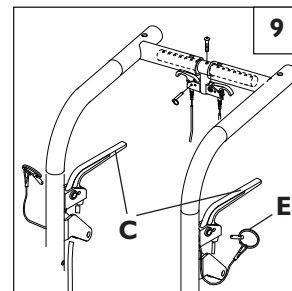
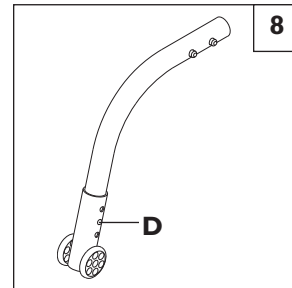
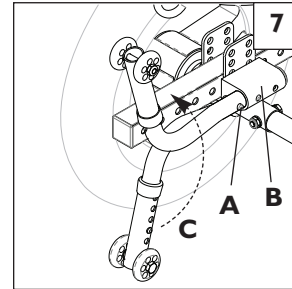

G. MECANISMO DE INCLINACIÓN

El mecanismo de inclinación es instalado por Sunrise Medical. El mecanismo de inclinación asegura a la silla en su lugar desde 0° hasta 45°.

1. Para Activar la Función de Inclinación 9 10

- Al oprimir al mismo tiempo ambos activadores (C) se libera el mecanismo del seguro y permite que giren el asiento y el respaldo. Al soltar los activadores se aseguran los balancines en su sitio.
- Se pueden ver los grados aproximados de inclinación del asiento en el indicador de inclinación (D).
- Para asegurar la función de inclinación, inserte la clavija de seguro (E) en el soporte del activador.

2. Liberación del Pedal 10 11

- Al oprimir el pedal (F) se libera el mecanismo del seguro y permite que giren el asiento y el respaldo. Al soltar el pedal se aseguran los balancines en su sitio.
- Se pueden ver los grados aproximados de inclinación del asiento en el indicador de inclinación (D).

3. Ajuste de los Topes de Inclinación 12

Se puede limitar la cantidad de inclinación (rotación) de la silla al usar los topes de inclinación (G).

- Afloje y quite el tornillo de retención (H).
- Ubique los topes de inclinación en la posición deseada, bien sea anterior o posterior
- Cada mitad del conjunto del tope debe encajarse en orificios directamente opuestos del balancín (I), después deben asegurarse en su sitio apretando el tornillo (H).

4. Ajuste del Cable 13

NOTA: No use lubricantes en los componentes o ensamblaje.

- a. Afloje la contratuerca (A).
- b. Gire el ajustador del cable (B) hasta eliminar el huelgo del cable. Asegúrese que la clavija se puede extender y retraer completamente después del ajuste y que los pasadores se insertan en el balancín al soltar los activadores.
- c. Apriete la contratuerca (A).

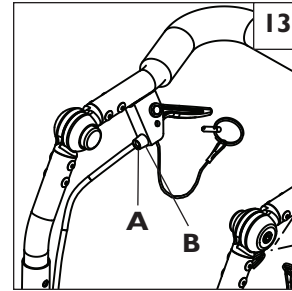

H. RESPALDO Y ASIDERO TIPO CARRIOLA

1. Ajuste del Ángulo 14

- a. Afloje el perno trasero (C).
- b. Afloje y retire el perno de ajuste del ángulo (D).
- c. Ajuste el respaldo al ángulo deseado usando los orificios perforados.
- d. Reemplace y apriete el perno de ajuste del ángulo (D).
- e. Apriete el perno trasero (C).
- f. Repita en el otro lado.

NOTA IMPORTANTE: El ajuste a cada lado de la silla de ruedas debe ser exactamente igual.

NOTA: Use un parámetro de tensión de 120 pulg.-lb cuando ajuste el ángulo del asidero tipo carriola.

NOTA: Es posible que también deba ajustar la posición del respaldo para mantener la alineación y estabilidad óptimas del centro de equilibrio de su silla.

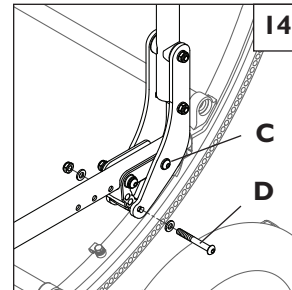

2. Ajuste del Ángulo del Asidero Tipo Carriola (opcional) 15

Oprima ambos botones negros (E) al mismo tiempo. Esto libera el asidero tipo carriola y permite que gire libremente. Liberar los botones asegura el asidero ajustable tipo carriola en la posición deseada.

3. Ajuste de la Altura (opcional) 15

- a. Quite ambos pernos (F) del tubo del respaldo (uno a cada lado).
- b. Reposicione la altura del respaldo.
- c. Apriete nuevamente ambos pernos (F) en la ubicación deseada.

NOTA: Ambos lados deben ajustarse a la misma altura.

NOTA: No se recomienda alinear el orificio superior del tubo del respaldo con el orificio inferior del tubo superior, ya que podría provocar juego excesivo de las piezas.

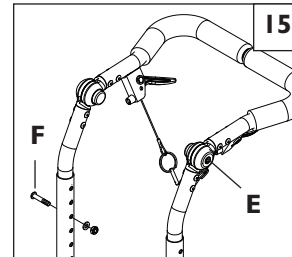

4. Función Abatible del Respaldo 16 (opcional)

- a. Para abatir el respaldo, tire de los pasadores de liberación del respaldo (G) hacia arriba y empuje el respaldo hacia delante.
- b. Para asegurarlo nuevamente en su posición, levante el respaldo firmemente hasta que se asegure en su posición original.

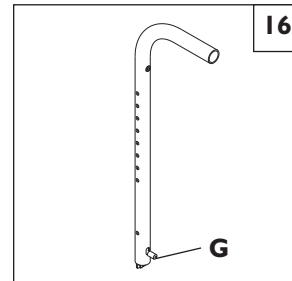

I. EXTENSIÓN DEL ASIDERO TIPO CARRIOLA (opcional)

Instalación 17

- a. Oprima el botón (H) simultáneamente en ambos lados del asidero tipo carriola de manera que los pasadores de liberación se muevan hacia adentro del tubo.
- b. Inserte el tubo en el receptáculo del tubo del respaldo (I) hasta que el pasador de liberación sobresalga a través del agujero de montaje del receptáculo.

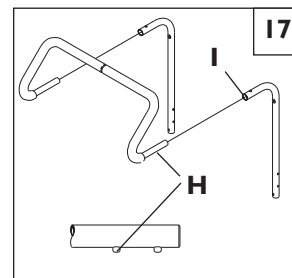

J. RESPALDO RECLINABLE (opcional)

El mecanismo doble de activación del reclinado es instalado por Sunrise Medical.

Para Reclinar o Levantar el Respaldo 18

- a. Oprima ambos activadores (A) al mismo tiempo. Al soltar los activadores se asegura el respaldo en su sitio.
- b. Para asegurar el sistema de ajuste, inserte la clavija de seguro (B) en el soporte del activador. Asegure siempre el mecanismo doble de activación del reclinado en su sitio después de colocar el respaldo en posición.

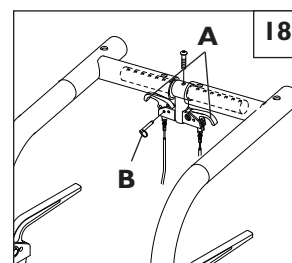

K. PROFUNDIDAD DEL BASTIDOR

1. Ajuste del Respaldo 19

- Afloje y quite los pernos (C y E) ubicados por delante de la placa de montaje en ambos lados de la silla de ruedas.
- Deslice el respaldo a lo largo del riel del asiento hasta la posición deseada.
- Reemplace y apriete los pernos (C y E) en la posición deseada en ambos lados de la silla de ruedas.

NOTA IMPORTANTE: El ajuste a cada lado de la silla de ruedas debe ser exactamente igual.

NOTA: Use un parámetro de tensión de 120 pulg.-lb cuando ajuste la profundidad del respaldo.

2. Ajuste del Receptáculo del Soporte 20

- Afloje y quite el tornillo de cabeza hueca (F) del riel del asiento.
- Deslice el receptáculo del soporte (G) en el riel del asiento hasta la posición deseada.
- Reemplace y apriete los tornillos de cabeza hueca.
- Repita en el otro lado.

NOTA IMPORTANTE: Estos ajustes podrían requerir también reposicionar el chasis sobre el bastidor de la base.

NOTA IMPORTANTE: El ajuste a cada lado de la silla de ruedas debe ser exactamente igual.

NOTA: Use un parámetro de tensión de 120 pulg.-lb cuando ajuste el receptáculo del soporte.

L. ANCHO DEL BASTIDOR

El bastidor de la SR45 está construido para ajustarse a un mayor ancho usando los componentes del kit de ampliación.

1. Ajuste del Ancho 21 22

- Quite los pernos (H) de ambos extremos de los tubos del puntal (I) en todos los tubos.
- Reemplace con tubos del puntal de la longitud adecuada.
- Apriete los pernos (H) en cada extremo.
- Repita con cada tubo del puntal.

NOTA: Use un parámetro de tensión de 200 pulg.-lb para ajustar el ancho del bastidor del balancín. Use un parámetro de tensión de 120 pulg.-lb para ajustar el bastidor de la base.

M. RECIPIENTE DEL ASIENTO 23

El recipiente del asiento de la SR45 está diseñado para poder ajustar su profundidad. Hay dos diferentes longitudes de recipientes del asiento para dar cabida a diferentes rangos de profundidad del asiento.

Afloje los cuatro tornillos (A) del recipiente del asiento y deslícelo hacia delante o hacia atrás de manera que la parte delantera del recipiente del asiento quede aproximadamente a 1.27 cm (1/2 pulg.) detrás del tubo vertical del receptáculo del soporte.

Vuelva a apretar los cuatro tornillos, cerciorándose de que las abrazaderas queden completamente aseguradas en los tubos del asiento.

NOTA: Si acaso esto ocasiona que las abrazaderas delanteras del recipiente del asiento cuelguen del extremo del tubo del asiento, o si las abrazaderas del recipiente del asiento interfieren con el balancín, retire completamente los tornillos de las abrazaderas delanteras del recipiente del asiento y vuelva a alinearlos con los orificios correspondientes del recipiente del asiento.

N. INSTALACIÓN DEL COJÍN

- Coloque el cojín en el recipiente del asiento con la parte de los ganchillos hacia abajo. La parte biselada del cojín debe estar al frente.
- Oprímalo con firmeza en su sitio.

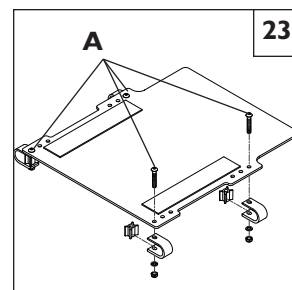
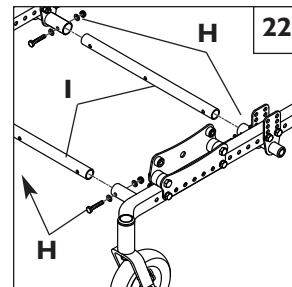
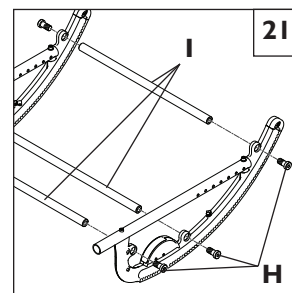
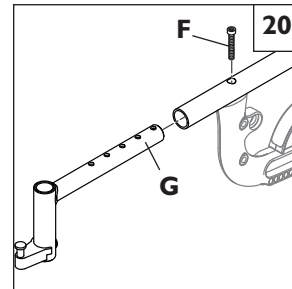
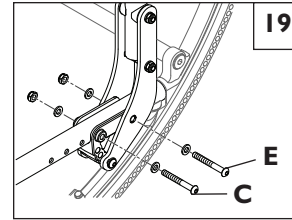

O. EJE TRASERO 24 25 26

1. Para Montar y Quitar las Ruedas Traseras

No use esta silla A MENOS QUE esté seguro que ambos ejes de liberación rápida estén asegurados. Un eje no asegurado puede salirse durante el uso y provocar una caída.

NOTA: El eje no estará asegurado hasta que el botón de liberación rápida (A) sobresalga por completo.

2. Para Instalar la Rueda 24

- a. Oprima completamente el botón de liberación rápida (A). Esto liberará la tensión de los cojinetes del otro lado.
- b. Inserte el eje a través del cubo de la rueda trasera (B).
- c. Mantenga oprimido el botón (A) al tiempo que mete el eje (C) en la manga (D).
- d. Suelte el botón para asegurar el eje en la manga. Ajuste el eje si no se asegura.
- e. Repita estos pasos en el otro lado.

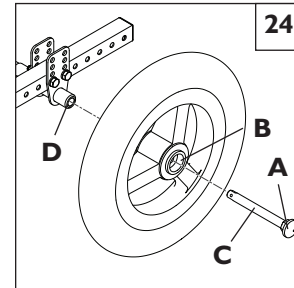

3. Para Quitar la Rueda 24

- a. Oprima completamente el botón de liberación rápida (A).
- b. Quite la rueda sacando el eje (C) de la manga (D).
- c. Repita estos pasos en el otro lado.

4. Ajuste del Eje de la Rueda Trasera 25

Se deben mantener apretadas las mangas de los ejes para un funcionamiento apropiado de la silla de ruedas.

- a. Para ajustar el eje necesitará una llave de 3/4 pulg. (E) para las tuercas externas del eje (D).
- b. También necesitará una llave de 1/2 pulg. para fijar los cojinetes de bolas (F) del lado opuesto del eje y evitar que el eje gire.
- c. Gire la tuerca externa del eje en sentido a la derecha para apretarla.
- d. Debe haber un juego de cero a diez milésimas de pulgada (0.010 pulg.) solamente.

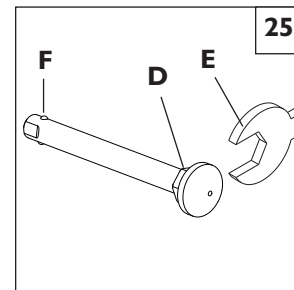

5. Distribución del Peso

La distribución del peso entre las ruedas delanteras y las traseras es ajustada principalmente al mover los ejes traseros hacia delante o atrás del bastidor.

Moviendo los ejes HACIA ATRÁS proporciona una mayor estabilidad contra volcaduras hacia delante o hacia atrás.

Mover los ejes HACIA DELANTE cambia el peso del pasajero hacia las ruedas TRASERAS, proporcionando los siguientes beneficios: el extremo delantero de la silla de ruedas se hace más ligero, reduciendo con ello el esfuerzo para virar y con una distancia entre ejes más corta, se reduce el radio de viraje.

6. Ajuste de Posición del Eje 26

- a. Quite ambas ruedas de la silla.
- b. Retire los pernos (G) de la placa del eje (H) en ambos lados de la silla de ruedas.
- c. Reposicione la placa del eje en la posición deseada.
- d. Inserte y apriete los pernos (G).

NOTA IMPORTANTE: El ajuste a cada lado de la silla de ruedas debe ser exactamente igual.

NOTA IMPORTANTE: No intente efectuar este ajuste. Este ajuste debe ser realizado por un distribuidor autorizado solamente.

NOTA: Use un parámetro de tensión de 120 pulg.-lb cuando ajuste la placa del eje.

7. Ajuste de la Altura del Eje 26

- a. Afloje y quite los pernos (G).
- b. Coloque el eje a la altura deseada usando los orificios perforados en la placa del eje (B) en ambos lados.
- c. Reinserte los pernos y apriételos.

NOTA IMPORTANTE: El ajuste a cada lado de la silla de ruedas debe ser exactamente igual.

NOTA IMPORTANTE: No intente efectuar este ajuste. Este ajuste debe ser realizado por un distribuidor autorizado solamente.

NOTA: Use un parámetro de tensión de 120 pulg.-lb cuando ajuste la placa del eje.

NOTA: Cuando se ajuste la altura, el bastidor se debe mantener horizontal.

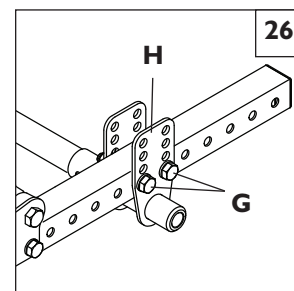

P. CHASIS

NOTA IMPORTANTE: Este ajuste debe ser realizado por un distribuidor autorizado solamente.

1. Ajuste de la ubicación 27

- a. Afloje y quite los pernos A y B.
- b. Mueva el chasis hasta la ubicación deseada.
- c. Reinserte y apriete todos los pernos.

NOTA IMPORTANTE: El ajuste a cada lado de la silla de ruedas debe ser exactamente igual.

NOTA: Use un parámetro de tensión de 120 pulg.-lb cuando ajuste el chasis.

2. Reemplazo del Rodamiento Superior 28

NOTA: Se recomienda encarecidamente reemplazar al mismo tiempo ambos rodamientos superiores del conjunto del chasis. No use lubricantes en ninguna parte del conjunto.

- a. Afloje ambas tuercas de mariposa de la clavija.
- b. Afloje y quite ambas tuercas del rodamiento inferior (K), la tuerca sujetadora del chasis (L) y los pernos del puntal de la base (M) en ambos lados. Retire el puntal de la base.
- c. Saque la placa interna del chasis (N) de los sujetadores, hacia el centro de la silla.
- d. Afloje y quite ambos tornillos de cabeza de botón del rodamiento (O).
- e. Quite los rodamientos superiores usados (P) de los ejes del rodamiento superior (Q) y reemplácelos con rodamientos superiores nuevos.
- f. Reinstale los ejes del rodamiento superior (Q) en la placa interna del chasis (N), instalando los tornillos de cabeza de botón (O).
- g. Reinstale la placa del chasis (N) en el conjunto del bastidor. Reponga y apriete las tuercas (K, L) y los pernos del puntal (M).
- h. Asegúrese que la clavija esté centrada y metida en un orificio del balancín y apriete las tuercas de mariposa de la clavija.
- i. Repita esto en el otro lado de la silla como se necesite.

3. Reemplazo del Rodamiento Inferior 29

NOTA: Se recomienda encarecidamente reemplazar al mismo tiempo ambos rodamientos inferiores del conjunto del chasis. No use lubricantes en ninguna parte del conjunto.

- a. Afloje ambas tuercas de mariposa de la clavija.
- b. Afloje y quite ambas tuercas del rodamiento inferior (K), la tuerca sujetadora del chasis (L) y los pernos del puntal de la base (M).
- c. Saque la placa interna del chasis (N) de los sujetadores, hacia el centro de la silla.
- d. Quite los rodamientos inferiores usados (R) de los bujes (S) y reemplácelos con rodamientos inferiores nuevos.
- e. Reinstale la placa del chasis (N) en el conjunto del bastidor. Reponga y apriete las tuercas (K, L) y los pernos del puntal (M).
- f. Asegúrese que la clavija esté centrada y metida en un orificio del balancín y apriete las tuercas de mariposa de la clavija.
- g. Repita esto en el otro lado de la silla como se necesite.

NOTA: Use un parámetro de tensión de 150 pulg.-lb cuando apriete las tuercas del rodamiento inferior (K).

Q. SEGUROS DE LAS RUEDAS

Los seguros de las ruedas vienen como equipo estándar en las sillas de ruedas SR45 de Quickie. Los seguros de las ruedas son instalados en Sunrise Medical, a menos que se hayan omitido en el pedido original

Ajuste 30

- a. Afloje los tornillos (F). No intente quitar más de un tornillo a la vez.
- b. Deslice el conjunto hacia la rueda trasera hasta que la abrazadera se meta en la rueda para restringir su movimiento cuando se encuentre en posición de asegurado.
- c. Apriete los tornillos.

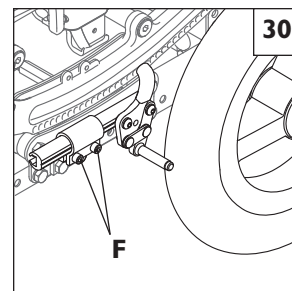
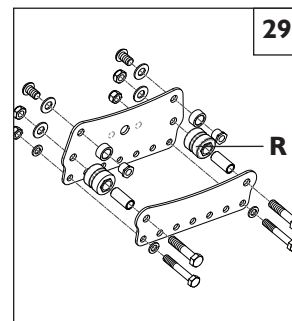
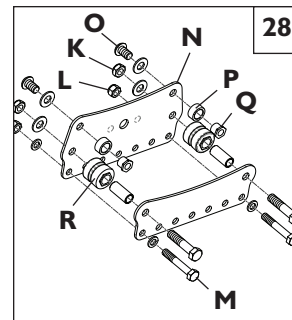
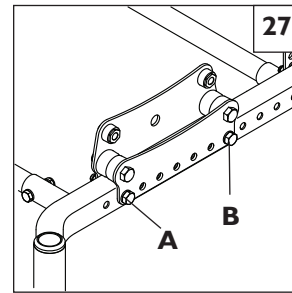

R. INSTALACIÓN DEL SEGURO DE LAS RUEDAS PARA EL AYUDANTE 31 32 33

1. Quite las ruedas de la silla.
2. Instale el conjunto de la abrazadera de montaje/cable al tubo de puntal del eje con un perno de bloqueo de 1/4 pulg. x 2 pulg. (pieza 1) usando una tuerca y arandelas.
3. Si ya se encuentran instalados los seguros de las ruedas tipo “empuje para asegurar”, retírelos aflojando los tornillos de ajuste de deslizamiento y deslice los seguros de las ruedas fuera de la abrazadera, dejando la abrazadera en su sitio. Proceda enseguida al paso 5. Si aún no se han instalado los seguros de las ruedas, proceda con el paso 4.
4. Instale las abrazaderas de los seguros de las ruedas (pieza 9) en el conjunto de rodamientos en el sitio deseado, en cada uno de los lados de la silla con los pernos hexagonales de 5/16 pulg. (pieza 2).
5. Instale los conjuntos de seguro de mando remoto izquierdo y derecho (pieza 4) en las barras corredizas con los bloques separadores de seguros de ruedas para el ayudante (pieza 3), los tornillos M6 x 60 (pieza 6), las contratuercas (pieza 5) y las arandelas planas (pieza 7). Las ruedas más pequeñas deben tener las barras corredizas orientadas hacia delante 31; las ruedas más grandes deben tener las barras corredizas orientadas hacia atrás 32. Apriete los tornillos. Deslice los conjuntos de seguro en las abrazaderas de los seguros de las ruedas.
6. Vuelva a instalar las ruedas y deslice los conjuntos de seguro de mando remoto hacia atrás, hasta que la zapata de fricción del seguro de mando remoto se encuentre a una distancia aproximada de 6 mm (1/4 pulg.) de la rueda cuando está sin asegurar. Si el seguro de las ruedas no puede instalarse en esta posición, deberá ajustar la posición de la abrazadera del seguro de las ruedas hasta que pueda instalarlo exactamente de la manera descrita anteriormente. Apriete los pernos de la abrazadera (pieza 8) una vez que los seguros de mando remoto hayan sido instalados de manera correcta.
7. Instale los cables de los conjuntos de mando remoto deslizando el perno que se encuentra en el extremo del cable dentro de la ranura del conjunto del seguro de mando remoto. Tire la cubierta del cable hacia atrás y deslice el extremo de esta cubierta en la cavidad del bloque separador del seguro de ruedas para el ayudante (pieza 3) tal y como se muestra. Cerciórese que los cables queden colocados lejos de todas las piezas móviles. Sujete los cables en la silla de ruedas con las tiras de amarre incluidas. Si su silla no viene equipada con bloques espaciadores, deberá utilizar ejes con espaciadores en las ruedas traseras.
8. Apriete los tornillos de ajuste de cables (pieza 10) como sea necesario para garantizar que los seguros de las ruedas pueden extenderse totalmente cada vez que se activa el pedal. Dependiendo del tipo de ruedas, probablemente deberá ajustar el conjunto del seguro de mando remoto de manera más precisa para optimizar la fuerza necesaria para activar el pedal. Si se necesita una fuerza excesiva para activar el pedal, es posible que disminuya la vida útil del cable. Una vez que logre el ajuste correcto, asegure el tornillo de ajuste del cable en su sitio apretando las contratuercas contra el bloque de montaje.

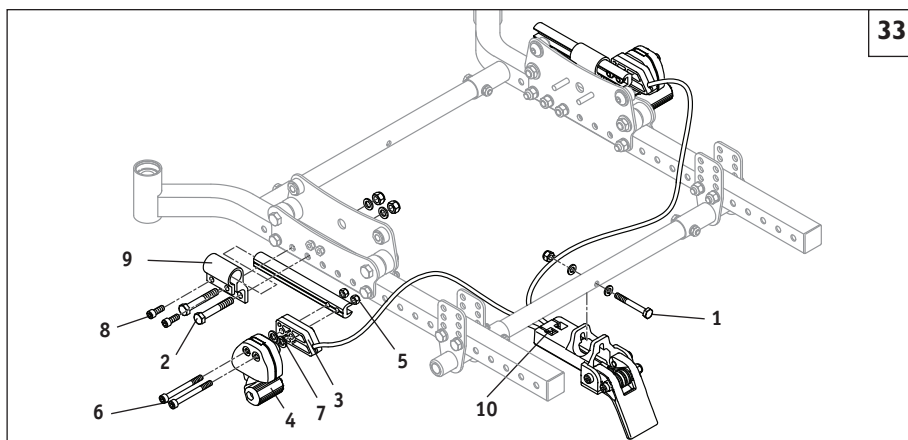
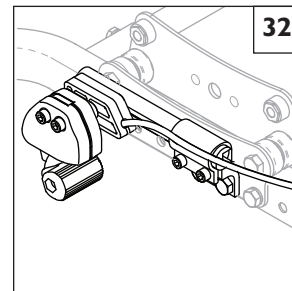
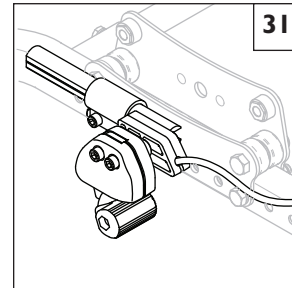

S. INSTRUCCIONES DEL CINTURÓN SUBABDOMINAL

NOTA: Los cinturones subabdominales se proveen como auxiliares de posicionamiento y no son adecuados como restrictores de movimiento durante el transporte.

Juego de cinturón de posicionamiento 34

El kit de cinturón de posicionamiento incluye:

- un cinturón de posicionamiento (A)
- tres hebillas plásticas trideslizables (B)
- dos retenciones de cable (C)

1. Para ensamblar el cinturón de posicionamiento, tome la correa de posicionamiento y pásela a través de la hebillas plásticas trideslizables. Repita a ambos lados del cinturón de posicionamiento. 35
2. Para ajustar el cinturón de posicionamiento en la silla de ruedas, tome la correa de posicionamiento y pásela alrededor del poste trasero.
3. Pase nuevamente el cinturón de posicionamiento a través de la hebillas plásticas trideslizables para formar un lazo alrededor del poste trasero. Pase la correa de posicionamiento a través de la hebillas plásticas trideslizables. 36
4. Para fijar el cinturón de posicionamiento en la silla de ruedas. Tome una de las retenciones de cable incluidas y pásela a través de la correa de posicionamiento. Luego, pásela alrededor del bastidor y fíjela. NO apriete demasiado el cinturón de posicionamiento. Repita los pasos 2 a 4 en ambos extremos del cinturón de posicionamiento.
5. Para ajustar el cinturón de posicionamiento utilice las hebillas plásticas trideslizables y la hebillas sujetadora.
6. El cinturón de posicionamiento debe ajustarse de tal manera que la hebillas sujetadora quede colocada en la parte media del estómago.
7. El cinturón de posicionamiento debe ajustarse de tal manera que pueda pasar una mano entre el usuario de la silla y el cinturón. 37

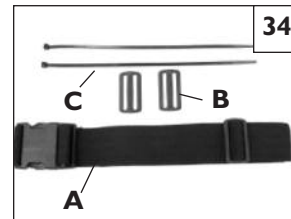

⚠ ADVERTENCIA

El cinturón de posicionamiento debe ser colocado únicamente por un distribuidor/agente de Sunrise Medical autorizado. El cinturón de posicionamiento sólo debe ser ajustado por un experto o un distribuidor/agente de Sunrise Medical autorizado.

⚠ ADVERTENCIA

El cinturón de posicionamiento debe verificarse diariamente para garantizar que se encuentra ajustado de manera correcta (vea el paso 6) y que no existe ninguna obstrucción o desgaste excesivo.

⚠ ADVERTENCIA

Sunrise Medical no aconseja transportar a una persona en un vehículo utilizando el cinturón de posicionamiento como método restrictor del movimiento. Favor de consultar el folleto de tránsito de Sunrise Medical que incluye más consejos para el transporte.

Mantenimiento

Verifique frecuentemente el cinturón subabdominal y los componentes de fijación en busca de señales de desgaste o daño. Reemplácelos si es necesario.

NOTA: El cinturón subabdominal debe ajustarse al usuario de la silla de la manera detallada anteriormente. Sunrise Medical recomienda que se verifique la longitud y el ajuste del cinturón periódicamente para disminuir el riesgo de que el usuario de la silla vuelva a ajustar el cinturón a una longitud excesiva inadvertidamente.

T. REVISIÓN

Una vez que la silla está ensamblada y ajustada, debe funcionar regular y fácilmente. Todos los accesorios también deben funcionar regularmente. Si tiene algún problema, siga estos procedimientos:

1. Repase las secciones de ensamblado y ajuste para asegurarse que la silla esté bien preparada.
2. Repase la guía de detección y solución de problemas.
3. Si el problema persiste, póngase en contacto con su distribuidor autorizado. Si aún tiene el problema después de haberse puesto en contacto con su distribuidor autorizado, póngase en contacto con los servicios al cliente de Sunrise Medical. Vea la página de introducción para saber los detalles de la manera de ponerse en contacto con su distribuidor autorizado o con servicios al cliente de Sunrise Medical.

De vez en cuando necesitará ajustar su silla para obtener un mejor funcionamiento (especialmente si altera los ajustes originales). Esta tabla le ofrece una primera solución, luego una segunda y una tercera, si es necesario. Podría necesitar buscar más para encontrar la mejor solución a un problema específico.

NOTA: Para mantener un registro de su progreso, efectúe UN cambio a la vez.

SÍNTOMAS	SOLUCIONES								
	La silla da vuelta a la izquierda	La silla da vuelta a la derecha	Silla floja	Vueltas con esfuerzo	Chirridos y ruidos	Vibración de las ruedas pivotantes	La silla cae rápidamente a la posición inclinada y es difícil colocarla nuevamente en posición normal.	Es difícil colocar la silla en posición inclinada y regresa nuevamente a la posición normal demasiado rápido.	
✓	✓	✓	✓						Asegúrese que la presión sea correcta e igual para ambas ruedas traseras y en las ruedas pivotantes delanteras, si son neumáticas.
		✓	✓	✓	✓				Asegúrese que estén apretados todos los tornillos y tuercas.
				✓					Use Lubricante Tri-Flow (con Teflón™) entre todas las conexiones modulares del bastidor y las partes.
						✓			Consulte a un distribuidor autorizado para ajustar el centro de gravedad/centro de rotación hacia delante.
							✓		Consulte a un distribuidor autorizado para ajustar el centro de gravedad/centro de rotación hacia atrás.

A. INTRODUCCIÓN

1. El mantenimiento apropiado mejorará el rendimiento y extenderá la vida útil de su silla.
2. Limpie regularmente su silla. Esto le ayudará a encontrar partes sueltas o desgastadas y hará su silla más fácil de usar.
3. Repare o reemplace las partes sueltas, desgastadas, dobladas o dañadas antes de usar esta silla.
4. Para proteger su inversión, llévela a mantenimiento y reparación con su distribuidor autorizado.

ADVERTENCIA

Si no obedece estas advertencias, su silla puede fallar y provocar lesiones severas al pasajero de la silla de ruedas o a otras personas.

1. Inspeccione y dé mantenimiento a esta silla estrictamente de acuerdo a la tabla de mantenimiento.
2. Si detecta un problema, asegúrese de repararlo o dar servicio a su silla antes de usarla.
3. Al menos una vez al año, haga que un distribuidor autorizado la inspeccione por completo, revise su seguridad y le dé servicio.

B. TABLA DE MANTENIMIENTO

Semanalmente	Cada 3 meses	Cada 6 meses	Anualmente	
				REVISE...
✓				El inflado de las ruedas neumáticas
✓				Seguros de las ruedas
	✓			Desgaste y tensión de todos los sujetadores
		✓		Reposabrazos
		✓		Ejes y mangas de los ejes
✓				Ejes de liberación rápida
✓				Ruedas, neumáticos y rayos
✓				Ruedas pivotantes
✓				Tubos contra volcaduras
		✓		Bastidor
✓				Rodamientos
✓				Cables y clavija del inclinado
✓				Balancín
			✓	Servicio por parte de un distribuidor autorizado

C. CONSEJOS DE MANTENIMIENTO

1. Ejes y Mangas de los Ejes:

Revise los ejes y sus mangas cada seis meses para asegurarse que estén firmes. Las mangas sueltas pueden dañar la placa del eje y afectar el desempeño.

2. Presión del Aire de la Rueda Neumática:

Revise la presión del aire de las ruedas neumáticas al menos UNA VEZ A LA SEMANA. Los seguros de las ruedas no tendrán agarre si no mantiene la presión del aire mostrada en la pared lateral de la rueda.

D. LIMPIEZA

1. Acabado de la Pintura

- a. Limpie las superficies pintadas con jabón suave al menos una vez al mes.
- b. Proteja la pintura con una capa de cera automotriz no abrasiva cada tres meses.

2. Ejes y Partes Móviles

- a. Limpie alrededor de los ejes y partes móviles SEMANALMENTE con un trapo húmedo (no mojado.)
- b. Limpie o sacuda la pelusa, polvo o suciedad en los ejes o partes móviles.

NOTA: No necesita usar grasa ni aceite en la silla.

3. Conjunto de Balancín y Chasis

- a. Limpie la superficie inferior del balancín SEMANALMENTE con un paño ligeramente húmedo (no mojado.)
- b. Revise semanalmente la clavija de cada lado, si es necesario, desarme y limpie. Para ajustar el cable consulte la Sección IX.-G.

E. CONSEJOS DE ALMACENAMIENTO

1. Guarde su silla en un área limpia y seca. Si no lo hace, las partes se pueden oxidar o corroer.
2. Antes de usar su silla, asegúrese que funcione correctamente. Inspeccione y dele servicio a todos los artículos de la "Tabla de Mantenimiento".
3. Si se guarda por más de tres meses, haga que un distribuidor autorizado inspeccione su silla antes de usarla.

A. DE POR VIDA**Garantía del bastidor y los soportes transversales (si corresponde):**

1. Aunque el tiempo de vida útil de esta silla de ruedas se prevé que sea de cinco años, Sunrise garantiza el bastidor y los soportes transversales contra defectos de los materiales y mano de obra de por vida o durante todo el tiempo que el comprador original sea dueño de la silla.
2. Esta garantía no es válida si:
 - a. La silla se somete a abuso
 - b. La silla no recibe el mantenimiento recomendado en el manual del propietario
 - c. El dueño original de la silla la transfiere a otra persona

B. POR UN (1) AÑO

Garantizamos contra defectos de los materiales y mano de obra todas las partes y componentes de esta silla de ruedas hechos por Sunrise Medical por un año a partir de la fecha de compra por el primer consumidor.

C. LIMITACIONES

1. No garantizamos:
 - a. Ruedas neumáticas y cámaras, tapicería, almohadillas y asideros de empuje.
 - b. Daños por negligencia, accidente, mal uso o instalación o reparación inapropiadas.
 - c. Productos que hayan sido modificados sin el consentimiento expreso por escrito de Sunrise Medical.
 - d. Daños por haber sobrepasado el límite de peso.
2. Esta garantía será NULA si es removida o alterada la etiqueta original del número de serie de la silla.
3. Esta garantía solamente es válida en los Estados Unidos. Compruebe con su distribuidor si se aplica alguna garantía internacional.
4. Esta garantía no puede transferirse y sólo es válida para el primer consumidor de esta silla de ruedas si la ha comprado a través de un distribuidor autorizado de Sunrise Medical.

D. LO QUE HAREMOS

Nuestra única responsabilidad es reparar o reemplazar las partes cubiertas por la garantía. Este es el único remedio para los daños consecuenciales.

E. LO QUE USTED DEBE HACER

1. Obtener de nosotros, mientras esta garantía esté en vigor, la autorización previa para el retorno o reparación de las partes cubiertas por la garantía.
2. Regresar la silla de ruedas o la(s) parte(s), con porte pagado a Sunrise Medical a: Hellman Worldwide Logistics, 9565 Heinrich Hertz Drive, Suite 7, San Diego, CA 92154.
3. Pagar el costo de la mano de obra para instalar, remover o reparar las partes.

F. AVISO AL CONSUMIDOR

1. Si la ley lo permite, esta garantía toma el lugar de cualquier otra garantía (escrita o verbal, expresa o implícita, incluyendo la garantía de comerciabilidad o idoneidad para un propósito en particular.)
2. Esta garantía le otorga ciertos derechos legales. Es posible que usted posea también otros derechos, que pueden variar de un estado a otro.

Anote su número de serie aquí para una referencia a futuro:

SUNRISE À L'ÉCOUTE

Merci d'avoir choisi un fauteuil roulant Quickie. Nous sommes à l'écoute de vos questions et commentaires sur ce manuel, la sécurité et la fiabilité de votre fauteuil et le service offert par votre fournisseur. N'hésitez pas à nous écrire ou à nous appeler à l'adresse et au numéro de téléphone ci-dessous :

Sunrise Medical
Service à la clientèle
2842 Business Park Ave.
Fresno, CA 93727
(800) 333-4000

Communiquez-nous votre adresse. Cela nous permettra de vous tenir au courant des informations concernant la sécurité, les nouveaux produits et les options proposées pour optimiser l'usage et le confort de ce fauteuil.

RÉPONSES À VOS QUESTIONS

Votre fournisseur agréé est la personne qui connaît le mieux les caractéristiques de votre fauteuil roulant et peut répondre à la plupart de vos questions sur sa sécurité, son usage et son entretien. À titre de référence, veuillez remplir les renseignements suivants :

Fournisseur : _____

Adresse : _____

Téléphone : _____

N° de série : _____

Date d'achat : _____

I. INTRODUCTION.....	49
II. TABLE DES MATIÈRES.....	50
III. VOTRE FAUTEUIL ET SES PIÈCES.....	51
IV. NOTICE – À LIRE AVANT TOUTE UTILISATION	51
A. CHOISISSEZ LE FAUTEUIL ET LES OPTIONS DE SÉCURITÉ LES MIEUX ADAPTÉS À VOTRE CAS	51
B. CONSULTEZ SOUVENT CE MANUEL	51
C. AVERTISSEMENTS.....	51
V. AVERTISSEMENTS D'ORDRE GÉNÉRAL	52
A. LIMITE DE POIDS	52
B. ENTRAÎNEMENT DE MUSCULATION	52
C. FAMILIARISEZ-VOUS AVEC VOTRE FAUTEUIL	52
D. POUR RÉDUIRE LE RISQUE D'ACCIDENT	52
E. LISTE DE VÉRIFICATIONS DE SÉCURITÉ.....	52
F. CHANGEMENTS ET RÉGLAGES	52
G. CONDITIONS ENVIRONNEMENTALES.....	52
H. TERRAIN	53
I. UTILISATION DANS LA RUE	53
J. SÉCURITÉ EN VOITURE	53
K. POUR TOUTE ASSISTANCE	53
VI. AVERTISSEMENTS : CHUTES ET BASCULEMENT..	54
A. CENTRE DE GRAVITÉ	54
B. HABILLAGE OU CHANGEMENT DE VÊTEMENTS....	54
C. CABRÉS.....	54
D. OBSTACLES	54
E. POUR SAISIR UN OBJET OU VOUS PENCHER	54
F. DÉPLACEMENT VERS L'ARRIÈRE	55
G. RAMPES, PENTES ET DESCENTES	55
H. TRANSFERT.....	56
I. TROTTOIRS ET MARCHES	56
J. ESCALIERS.....	56
K. ESCALIERS ROULANTS.....	56
VII. AVERTISSEMENTS : UTILISATION SÉCURITAIRE (À L'INTENTION DES PRÉPOSÉS).....	57
A. UTILISATION DU MÉCANISME D'INCLINAISON	57
B. DESCENDRE UN TROTTOIR OU UNE SEULE MARCHE	57
C. MONTER UN TROTTOIR OU UNE SEULE MARCHE ..	57
D. MONTER UN ESCALIER	57
E. DESCENDRE UN ESCALIER	57
F. ENTRETIEN.....	58
G. UTILISATION DE L'OPTION POUR TRANSPORT	58
VIII. AVERTISSEMENTS : COMPOSANTS ET OPTIONS.	58
A. TUBES ANTI-BASCULEMENT	58
B. ACCOUDOIRS	58
C. GUIDON.....	59
D. ATTACHES.....	59
E. REPOSE-PIEDS	59
F. PNEUS GONFLABLES	59
G. SANGLES DE MAINTIEN.....	59
H. BLOC D'ENTRAÎNEMENT	59
I. POIGNÉES DE MANŒUVRE.....	59
J. ESSIEUX A DÉBLOCAGE RAPIDE	60
K. ESSIEUX ARRIÈRE.....	60
L. FREINS DE ROUES ARRIÈRE	60
M. SIÈGES MODIFIÉS	60
N. OPTION POUR LE TRANSPORT	60
IX. MONTAGE ET RÉGLAGE	61
A. SUPPORTS ET REPOSE-PIEDS PIVOTANTS	61
B. APPUI-JAMBES ÉLÉVATEUR	61
C. ENSEMBLE ROULETTE / FOURCHES	62
D. ACCOUDOIRS À DOUBLE TIGE	62
E. ACCOUDOIRS À HAUTEUR RÉGLABLE	62
F. TUBES ANTI-BASCULEMENT – ARRIÈRE	63
G. MÉCANISME DE BASCULEMENT VERS L'INTÉRIEUR	63
H. DOSSIER ET GUIDON	64
I. RALLONGE DE GUIDON	64
J. DOSSIER INCLINABLE	64
K. PROFONDEUR DE L'ARMATURE	65
L. LARGEUR DE L'ARMATURE	65
M. BAQUET DE SIÈGE	65
N. INSTALLATION DU COUSSIN	65
O. ESSIEU ARRIÈRE	66
P. CHARIOT	67
Q. FREINS DE ROUES	67
R. INSTALLATION DU FREIN D'IMMOBILISATION DE L'ACCOMPAGNATEUR	68
S. INSTRUCTIONS CONCERNANT LES CEINTURES VENTRALES	69
T. VÉRIFICATIONS	69
X. GUIDE DES PANNES	70
XI. ENTRETIEN.....	71
A. INTRODUCTION	71
B. TABLEAU D'ENTRETIEN.....	71
C. CONSEILS D'ENTRETIEN	71
D. NETTOYAGE.....	71
E. CONSEILS DE RANGEMENT.....	71
XII. GARANTIE LIMITÉE SUNRISE MEDICAL	72

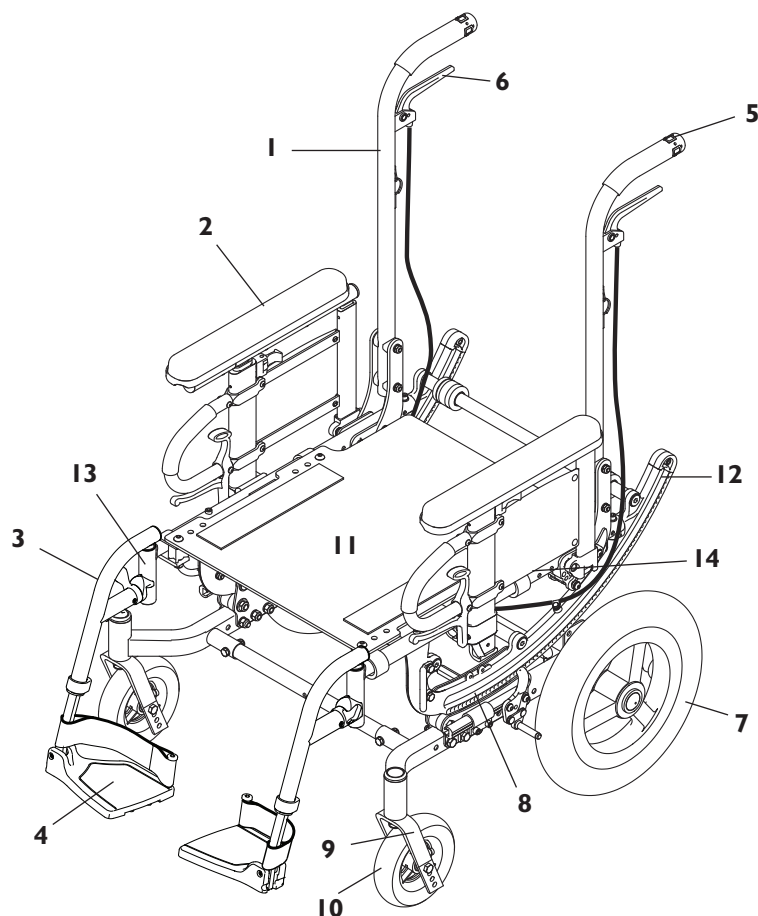

1. Montant arrière
2. Accoudoir à hauteur réglable à double tige
3. Repose-pieds pivotants
4. Semelle composite
5. Poignée de manœuvre
6. Levier de déblocage du mécanisme d'inclinaison vers l'intérieur
7. Roue arrière de 12 po
8. Chariot
9. Ensemble roulette-fourche
10. Pneu de roulette
11. Indicateur d'inclinaison
12. Baquet de siège
13. Culbuteur
14. Support
15. Rail de siège

IV. NOTICE – À LIRE AVANT TOUTE UTILISATION

A. CHOISISSEZ LE FAUTEUIL ET LES OPTIONS DE SÉCURITÉ LES MIEUX ADAPTÉS À VOTRE CAS

Sunrise Medical propose de nombreux modèles de fauteuils roulants pour répondre aux besoins des utilisateurs. Toutefois, le choix définitif du type de fauteuil roulant, des options et réglages n'appartient qu'à vous et à votre conseiller ou conseillère en soins de santé. Le choix du meilleur fauteuil et du meilleur montage pour votre sécurité dépend notamment :

1. de votre invalidité, force physique, sens de l'équilibre et coordination.
2. du genre de risques que vous avez à surmonter quotidiennement (à la maison, au travail et dans d'autres endroits où vous êtes susceptible d'utiliser votre fauteuil).
3. du besoin d'options pour votre sécurité et votre confort (ex. des tubes anti-basculement, sangles de maintien, ou sièges spéciaux).

B. CONSULTEZ SOUVENT CE MANUEL

Avant d'utiliser ce fauteuil, nous vous conseillons ainsi qu'à toute personne susceptible de vous aider, de lire ce manuel et de veiller à en suivre toutes les instructions. Consultez régulièrement les avertissements jusqu'à ce que vous les observiez automatiquement.

C. AVERTISSEMENTS

Le terme « AVERTISSEMENT » indique un risque ou une pratique dangereuse pouvant vous causer, ainsi qu'à d'autres personnes, des blessures graves, voire mortelles. Les « Avertissements » sont répartis sous les quatre catégories suivantes :

1. V. AVERTISSEMENTS D'ORDRE GÉNÉRAL

Dans cette section, vous trouverez une liste de vérifications de sécurité et un résumé des risques dont vous devez être conscient avant d'utiliser ce fauteuil.

2. VI. AVERTISSEMENTS – CHUTES ET BASCULEMENT

Dans cette section vous apprendrez à ne pas tomber ou basculer pendant vos activités quotidiennes lorsque vous utilisez votre fauteuil.

3. VII – AVERTISSEMENTS – UTILISATION SÉCURITAIRE

Dans cette section vous apprendrez les méthodes d'utilisation sécuritaires de votre fauteuil.

4. VII - AVERTISSEMENTS – COMPOSANTS ET OPTIONS

Dans cette section vous trouverez des détails sur les composants de votre fauteuil et les options que vous pouvez choisir pour votre sécurité. Demandez à votre fournisseur agréé et à votre conseiller en soins de santé de vous aider à choisir le meilleur montage et les meilleures options pour une utilisation sécuritaire.

REMARQUE : Dans les cas applicables, vous trouverez également des « Avertissements » dans d'autres sections de ce manuel. Tenez compte de tous les avertissements de cette section. Si vous ne les observez pas, une chute, un basculement ou une perte de contrôle peut se produire et causer aux utilisateurs ou d'autres personnes des blessures graves.

A. LIMITE DE POIDS**⚠ AVERTISSEMENT**

NE dépassez JAMAIS la limite de 120 kilogrammes (265 livres) représentant le poids combiné de l'utilisateur / utilisatrice et des objets transportés. Si vous dépassez cette limite, votre fauteuil peut être endommagé, une chute, un basculement ou une perte de contrôle peut se produire et causer aux utilisateurs ou à d'autres personnes des blessures graves.

B. ENTRAÎNEMENT DE MUSCULATION**⚠ AVERTISSEMENT**

N'utilisez JAMAIS ce fauteuil pour faire des exercices de musculation si le poids total (utilisateur / utilisatrice plus équipement) dépasse 120 kilogrammes (265 livres). Si vous dépassez cette limite, votre fauteuil peut être endommagé, une chute, un basculement ou une perte de contrôle peut se produire et causer aux utilisateurs ou à d'autres personnes des blessures graves.

C. FAMILIARISEZ-VOUS AVEC VOTRE FAUTEUIL**⚠ AVERTISSEMENT**

Chaque fauteuil roulant est différent. Prenez le temps de vous familiariser avec le fauteuil avant de l'utiliser. Commencez lentement, par mouvements doux et réguliers. Si vous êtes habitué(e) à un fauteuil différent, vous risquez d'exercer trop de force et de basculer. Si vous exercez trop de force, votre fauteuil peut être endommagé, une chute, un basculement ou une perte de contrôle peut se produire et causer aux utilisateurs ou à d'autres personnes des blessures graves.

D POUR RÉDUIRE LE RISQUE D'ACCIDENT**⚠ AVERTISSEMENT**

1. AVANT d'utiliser le fauteuil, veillez à suivre une formation dispensée par votre conseiller / conseillère en soins de santé sur l'utilisation sécuritaire de ce fauteuil.
2. Exercez-vous à vous pencher, saisir, et effectuer des transferts jusqu'à ce que vous soyez conscient(e) de vos limites. Faites-vous aider jusqu'à ce que vous sachiez ce qui peut causer une chute ou un basculement, et comment les éviter.
3. Vous devez savoir qu'il vous faut développer vos propres méthodes d'utilisation sécuritaire, les mieux adaptées à votre niveau de fonction et de capacité.
4. NE tentez JAMAIS une nouvelle manœuvre tout(e) seul(e) sans être sûr(e) qu'il n'y a pas de danger.
5. Familiarisez-vous avec les lieux où vous prévoyez d'utiliser votre fauteuil. Repérez les dangers éventuels et apprenez à les éviter.
6. Utilisez les tubes anti-basculement à moins que vous ne soyez expérimenté(e) et certain(e) que vous ne risquez pas de basculer.

Si vous n'observez pas ces avertissements, votre fauteuil peut être endommagé, une chute, un basculement ou une perte de contrôle peut se produire et causer aux utilisateurs ou à d'autres personnes des blessures graves.

E. LISTE DE VÉRIFICATIONS DE SÉCURITÉ**⚠ AVERTISSEMENT****Avant chaque utilisation de votre fauteuil :**

1. Assurez-vous que le fauteuil roule facilement et que toutes les pièces fonctionnent sans à-coup. Prêtez attention aux bruits, aux vibrations ou à un changement dans la facilité d'emploi. (Ces signes peuvent indiquer que les pneus ne sont pas assez gonflés, que des attaches sont desserrées, ou que votre fauteuil est endommagé.)
2. Remédiez aux problèmes. Votre fournisseur agréé peut vous aider à repérer le problème et à y remédier.
3. Vérifiez que les deux essieux arrière à déblocage rapide sont bloqués. Lorsque l'essieu est bloqué, le bouton de l'essieu ressort complètement. S'il n'est pas bloqué, la roue peut se détacher et provoquer votre chute.
4. Si votre fauteuil est doté de tubes anti-basculement, bloquez-les.

REMARQUE – Référez-vous à la section « Tubes anti-basculement » (Section VIII) pour connaître les cas dans lesquels leur usage est déconseillé.

Si vous n'observez pas ces avertissements, votre fauteuil peut être endommagé, une chute, un basculement ou une perte de contrôle peut se produire et causer aux utilisateurs ou à d'autres personnes des blessures graves.

F. CHANGEMENTS ET RÉGLAGES**⚠ AVERTISSEMENT**

1. Toute modification ou réglage de ce fauteuil peut accroître le risque de basculement À MOINS de procéder à d'autres modifications simultanément.
2. Consultez votre fournisseur agréé AVANT de modifier ou de régler votre fauteuil ou communiquez avec Sunrise Medical.
3. Nous vous conseillons d'utiliser les tubes anti-basculement jusqu'à ce que vous soyez adapté(e) au changement et que vous soyez certain(e) de ne pas risquer de basculer.
4. Toute modification ou usage non autorisé(e) de pièces non fournies ou approuvées par Sunrise Medical peut changer la structure du fauteuil. Procéder ainsi annulera la garantie et pourrait créer un risque d'accident.

Si vous n'observez pas ces avertissements, votre fauteuil peut être endommagé, une chute, un basculement ou une perte de contrôle peut se produire et causer aux utilisateurs ou à d'autres personnes des blessures graves.

G. CONDITIONS ENVIRONNEMENTALES**⚠ AVERTISSEMENT**

1. Redoublez de prudence si vous devez utiliser votre fauteuil sur une surface mouillée ou glissante. En cas de doute, demandez de l'aide.
2. Votre fauteuil peut rouiller ou se corroder au contact de l'eau ou de toute humidité excessive. Ceci pourrait causer le mauvais fonctionnement de votre fauteuil.
 - a. N'utilisez pas votre fauteuil sous la douche, dans une piscine ou toute autre pièce d'eau. Le tubage et les pièces du fauteuil ne sont pas étanches et peuvent rouiller et se corroder à l'intérieur.
 - b. Évitez l'excès d'humidité (par exemple, ne laissez pas votre fauteuil dans une salle de bain humide pendant que vous vous douchez).
 - c. Séchez votre fauteuil dès que possible s'il est mouillé ou si vous le nettoyez à l'eau.

Si vous n'observez pas ces avertissements, votre fauteuil peut être endommagé, une chute, un basculement ou une perte de contrôle peut se produire et causer aux utilisateurs ou à d'autres personnes des blessures graves.

H. TERRAIN

AVERTISSEMENT

1. Votre fauteuil est conçu pour être utilisé sur des surfaces uniformes et fermes, comme le béton, l'asphalte, et sur les planchers et moquettes à l'intérieur.
2. N'utilisez pas votre fauteuil sur des terrains sablonneux, meubles ou accidentés. Cela peut endommager les roues ou les essieux, ou desserrer les attaches de votre fauteuil.

Si vous n'observez pas ces avertissements, votre fauteuil peut être endommagé, une chute, un basculement ou une perte de contrôle peut se produire et causer aux utilisateurs ou à d'autres personnes des blessures graves.

I. UTILISATION DANS LA RUE

AVERTISSEMENT

Dans la plupart des états, les fauteuils roulants sont interdits sur la voie publique. Soyez conscient(e) du danger que représentent les automobiles sur la voie publique ou dans les parcs de stationnement.

1. Le soir ou lorsque l'éclairage est faible, utilisez un ruban réfléchissant sur votre fauteuil et vos vêtements.
2. En raison de votre position basse, les automobilistes peuvent avoir des difficultés à vous voir. Regardez les automobilistes avant d'avancer. En cas de doute, cédez le passage jusqu'à ce que vous soyez sûr(e) de pouvoir avancer sans danger.

Si vous n'observez pas ces avertissements, votre fauteuil peut être endommagé, une chute, un basculement ou une perte de contrôle peut se produire et causer aux utilisateurs ou à d'autres personnes des blessures graves.

J. SÉCURITÉ EN VOITURE

Comme indiqué sur la couverture de ce manuel, spécifiez si votre fauteuil comporte l'option pour transport.

Si votre fauteuil n'est pas équipé de cette option :

AVERTISSEMENT

Si votre fauteuil n'est pas équipé de l'option pour transport, il n'est pas conforme aux normes fédérales s'appliquant aux sièges de véhicules motorisés.

1. NE laissez JAMAIS qui que ce soit prendre place dans ce fauteuil dans un véhicule en mouvement.
2. Attachez TOUJOURS l'utilisateur / utilisatrice à l'aide des dispositifs de contention appropriés du véhicule. En cas d'accident ou d'arrêt brusque, l'utilisateur / utilisatrice risque d'être éjecté(e) du fauteuil. Les ceintures du siège ne peuvent pas empêcher ce genre d'accident et les ceintures ou sangles peuvent entraîner d'autres blessures.
3. NE transportez JAMAIS ce fauteuil sur le siège avant d'un véhicule. Il pourrait bouger et gêner le conducteur.
4. Immobilisez TOUJOURS ce fauteuil de manière qu'il ne puisse ni rouler ni changer de place.
5. N'utilisez pas un fauteuil qui a été endommagé dans un accident avec une automobile.

Si votre fauteuil est équipé de l'option pour transport :

Consultez la Section VIII-N : Option pour transport et section VII-G : Utilisation de l'option pour transport.

Si vous n'observez pas ces avertissements, votre fauteuil peut être endommagé, une chute, un basculement ou une perte de contrôle peut se produire et causer aux utilisateurs ou à d'autres personnes des blessures graves.

K POUR TOUTE ASSISTANCE

AVERTISSEMENT

À l'intention de l'utilisateur / utilisatrice :

Veillez à ce que chaque personne qui vous aide lise et respecte tous les avertissements et instructions applicables.

À l'intention des préposés :

1. Apprenez auprès du médecin, de l'infirmier(ère) ou du (de la) thérapeute de l'utilisateur / utilisatrice du fauteuil roulant les méthodes sécuritaires les mieux adaptées à vos capacités et à celles de l'utilisateur / utilisatrice.
2. Informez l'utilisateur / utilisatrice de ce que vous allez faire et expliquez-lui ce que vous attendez de lui / elle. Cela le / la mettra à l'aise et réduira le risque d'accident.
3. Assurez-vous que le fauteuil est doté de poignées de manœuvre. Ces poignées vous permettent de maintenir l'arrière du fauteuil et d'empêcher sa chute ou son basculement. Assurez-vous que les embouts en caoutchouc ne risquent pas de pivoter ou de se défaire.
4. Pour éviter le mal de dos, maintenez une bonne posture et des mouvements du corps corrects. Lorsque vous soulevez ou soutenez l'utilisateur / utilisatrice ou inclinez le fauteuil, fléchissez les genoux légèrement et maintenez votre dos vertical et aussi droit que possible.
5. Rappelez à l'utilisateur / utilisatrice de se pencher en arrière lorsque vous inclinez le fauteuil vers l'arrière.
6. Lorsque vous descendez un trottoir ou une marche, abaissez le fauteuil lentement et sans à coup. Ne laissez pas tomber le fauteuil lorsque vous êtes à quelques centimètres du sol. Cela peut l'endommager ou blesser l'utilisateur / utilisatrice.
7. Pour éviter de trébucher, débloquez et tournez les tubes anti-basculement vers le haut pour les écarter. Bloquez TOUJOURS les roues arrière et bloquez les tubes anti-basculement en place si vous devez laisser l'utilisateur / utilisatrice seule(e), ne serait-ce que pour quelques instants. Cela évitera le risque de basculement ou de perte de contrôle du fauteuil.

Si vous n'observez pas ces avertissements, votre fauteuil peut être endommagé, une chute, un basculement ou une perte de contrôle peut se produire et causer aux utilisateurs ou à d'autres personnes des blessures graves.

A. CENTRE DE GRAVITÉ

AVERTISSEMENT

Le point où le fauteuil basculera vers l'avant, l'arrière ou sur le côté dépend de son centre de gravité et de sa stabilité. Le montage du fauteuil, les options choisies et les changements effectués peuvent influencer sur le risque de chute ou de basculement.

1. Les réglages les plus importants sont les suivants :
 - a. la position des roues arrière. Plus les roues arrière sont rapprochées des roulettes, plus votre fauteuil risque de basculer en arrière.
 - b. la position du chariot.
2. Le centre de gravité est également affecté par :
 - a. un changement dans le montage de votre fauteuil, y compris :
 - la hauteur et l'angle du siège,
 - l'angle du dossier.
 - b. un changement de la position du corps ou de la répartition du poids,
 - c. l'utilisation du fauteuil sur une rampe ou une pente.
 - d. l'usage d'un sac à dos ou d'autres dispositifs, ainsi que le poids ajouté.
3. Pour réduire le risque d'accident :
 - a. consultez votre médecin, infirmier(ère) ou thérapeute pour savoir quelle est pour vous la meilleure position d'essieu et de roulette.
 - b. consultez toujours votre fournisseur agréé AVANT de modifier ou de régler votre fauteuil. Notez que d'autres modifications peuvent s'avérer nécessaires pour rectifier le centre d'équilibre.
 - c. faites-vous aider jusqu'à ce que vous connaissiez bien les points d'équilibre de votre fauteuil et comment éviter un basculement.
 - d. utilisez des tubes anti-basculement.
 - e. ne laissez jamais personne d'autre monter ou se tenir sur une partie du fauteuil.

Si vous n'observez pas ces avertissements, votre fauteuil peut être endommagé, une chute, un basculement ou une perte de contrôle peut se produire et causer aux utilisateurs ou à d'autres personnes des blessures graves.

B. HABILLAGE OU CHANGEMENT DE VÊTEMENTS

AVERTISSEMENT

La répartition de votre poids peut varier lorsque vous vous habillez ou changez de vêtements dans ce fauteuil.

Pour réduire le risque de chute ou de basculement :

1. Tournez les roulettes avant jusqu'à ce qu'elles soient avancées au maximum. Cela stabilise le fauteuil.
2. Bloquez les tubes anti-basculement. (Si votre fauteuil ne dispose pas de tubes anti-basculement, placez-le contre un mur et bloquez les roues arrière).

Si vous n'observez pas ces avertissements, votre fauteuil peut être endommagé, une chute, un basculement ou une perte de contrôle peut se produire et causer aux utilisateurs ou à d'autres personnes des blessures graves.

C. CABRÉS

En raison de la possibilité de régler le centre de gravité et des changements du centre de gravité résultant de l'actionnement de la fonction d'inclinaison de ce fauteuil, en tant qu'utilisateur / utilisatrice, ne vous livrez pas à des cabrés lorsque vous êtes dans le fauteuil SR45.

AVERTISSEMENT

Faire un « cabré » signifie : se mettre en équilibre sur les roues arrière du fauteuil tandis que les roulettes avant sont en l'air. Les « cabrés » sont dangereux, car il peut en résulter une chute ou un basculement.

Si vous n'observez pas ces avertissements, votre fauteuil peut être endommagé, une chute, un basculement ou une perte de contrôle peut se produire et causer aux utilisateurs ou à d'autres personnes des blessures graves.

D. OBSTACLES

AVERTISSEMENT

Les obstacles et dangers de la route (nids de poule et chaussée fissurée) peuvent endommager votre fauteuil et causer chute, basculement ou perte de contrôle.

Pour éviter ces risques :

1. Guettez les dangers – veillez à voir la route sur une longue distance lors de vos déplacements
2. Assurez-vous que le plancher chez vous et sur votre lieu de travail est plat et dépourvu d'obstacles.
3. Enlevez ou recouvrez les bandes de seuil entre les pièces.
4. Installez une rampe aux portes d'entrée ou de sortie. Assurez-vous de l'absence de déclivité au bas de la rampe.
5. Pour aider à rectifier votre centre d'équilibre :
 - a. Penchez le haut du corps légèrement EN AVANT tout en FRANCHISSANT un obstacle.
 - b. Appuyez le haut du corps EN ARRIÈRE en vous déplaçant DE HAUT EN BAS.
6. Si votre fauteuil est doté de tubes anti-basculement, bloquez-les avant de FRANCHIR un obstacle.
7. Gardez les deux mains sur les mains courantes pour franchir un obstacle.
8. Ne poussez ou tirez jamais sur un objet (tel qu'un meuble ou un montant de porte) pour avancer votre fauteuil.

Si vous n'observez pas ces avertissements, votre fauteuil peut être endommagé, une chute, un basculement ou une perte de contrôle peut se produire et causer aux utilisateurs ou à d'autres personnes des blessures graves.

E. POUR SAISIR UN OBJET OU VOUS PENCHER

AVERTISSEMENT

Si vous saisissez quelque chose ou si vous vous penchez, vous modifiez le centre d'équilibre de votre fauteuil. Cela peut vous faire tomber ou basculer. En cas de doute, demandez de l'aide ou utilisez un dispositif vous permettant d'avoir une plus grande portée.

1. Ne vous penchez ou ne saisissez JAMAIS un objet si vous devez déplacer votre poids sur le côté ou vous lever du siège.
2. Ne vous penchez ou ne saisissez JAMAIS un objet si vous devez vous avancer sur votre siège pour le faire. Gardez toujours le fessier en contact avec le dossier.

3. Ne saisissez JAMAIS un objet avec les deux mains (vous risquez de ne pas pouvoir vous rattraper pour prévenir une chute si le fauteuil bascule).
4. Ne saisissez JAMAIS un objet en vous penchant en arrière si les tubes anti-basculement de votre fauteuil ne sont pas bloqués.
5. Ne saisissez PAS un objet ou ne vous penchez pas par-dessus le dossier. Cela peut endommager les tubes du dossier et provoquer votre chute.
6. Si vous devez absolument saisir un objet ou vous pencher :
 - a. Ne bloquez pas les roues arrière. Cela crée un point de basculement qui accroît le risque de vous faire tomber ou basculer.
 - b. Ne faites pas pression sur les repose-pieds.

REMARQUE - En vous penchant en avant vous faites pression sur les repose-pieds, ce qui peut faire basculer le fauteuil si vous vous penchez trop.

- c. Approchez votre fauteuil le plus possible de l'objet que vous voulez atteindre.
- d. N'essayez pas de ramasser un objet sur le sol en tendant le bras vers le bas entre vos genoux. Vous risquez moins de basculer si vous tendez le bras sur le côté de votre fauteuil.
- e. Tournez les roulettes avant jusqu'à ce qu'elles soient avancées au maximum. Cela stabilise le fauteuil.

REMARQUE : Pour ce faire : Amenez votre fauteuil au-delà de l'objet que vous voulez atteindre, puis reculez en le longeant. Reculer permet de tourner les roulettes vers l'avant.

- f. Saisissez fermement une roue arrière ou un accoudoir d'une main. Cela vous empêchera de tomber si le fauteuil bascule.

Si vous n'observez pas ces avertissements, votre fauteuil peut être endommagé, une chute, un basculement ou une perte de contrôle peut se produire et causer aux utilisateurs ou à d'autres personnes des blessures graves.

F. DÉPLACEMENT VERS L'ARRIÈRE

AVERTISSEMENT

Redoublez de prudence lorsque vous reculez votre fauteuil. La stabilité de votre fauteuil est optimale lorsque vous avancez. Vous risquez de perdre contrôle ou de basculer si l'une des roues arrière heurte un objet et cesse de rouler.

1. Faites avancer votre fauteuil lentement et sans à-coups.
2. Si votre fauteuil est doté de tubes anti-basculement, veillez à les bloquer.
3. Arrêtez-vous souvent pour vous assurer que la voie est libre.

Si vous n'observez pas ces avertissements, votre fauteuil peut être endommagé, une chute, un basculement ou une perte de contrôle peut se produire et causer aux utilisateurs ou à d'autres personnes des blessures graves.

G. RAMPES, PENTES ET DESCENTES

AVERTISSEMENT

Le déplacement sur les pentes, y compris rampes ou descentes, change le centre d'équilibre de votre fauteuil. Votre fauteuil est moins stable s'il est en biais. Il est possible que les tubes anti-basculement n'empêchent pas une chute ou un basculement.

1. N'utilisez pas votre fauteuil sur une pente de plus de 10 %. (Une pente à 10 % signifie : un mètre d'élévation pour chaque longueur de pente de trois mètres (10 pieds))
2. Dans la mesure du possible, montez et descendez en ligne droite. (Ne « coupez pas trop court » sur une pente ou une rampe.)
3. Ne tournez pas ou ne changez pas de direction alors que vous vous trouvez sur une pente.
4. Restez toujours au MILIEU de la rampe. Assurez-vous que la rampe est suffisamment large pour qu'aucune roue ne risque d'être en dehors.
5. Ne vous arrêtez pas sur une pente raide. Si vous vous arrêtez, vous risquez de perdre le contrôle de votre fauteuil.
6. NE vous servez JAMAIS des freins des roues arrière pour essayer de ralentir ou d'immobiliser votre fauteuil. Cela peut faire tourner le fauteuil, et le rendre impossible à manœuvrer.
7. Faites attention :
 - a. aux surfaces mouillées ou glissantes
 - b. aux changements d'inclinaison sur une pente (ou un rebord, une bosse ou un creux). Ils peuvent causer une chute ou un basculement.
 - c. à la déclivité au bas d'une pente. Une déclivité aussi faible que 1,90 cm (3/4 po) peut arrêter une roulette avant et faire basculer le fauteuil en avant.
8. Pour réduire le risque de chute ou de basculement :
 - a. Penchez-vous ou faites pression avec votre corps VERS L'AMONT. Cela vous permet de vous adapter au changement de centre d'équilibre causé par la pente ou la descente.
 - b. Continuez d'appuyer sur les mains courantes pour contrôler la vitesse en descente. Si vous allez trop vite, vous pouvez perdre le contrôle du fauteuil.
 - c. Demandez de l'aide en cas de doute.
9. Rampes à la maison et au travail – Pour assurer votre sécurité, ces rampes doivent être conformes aux normes légales de votre région. Nous conseillons :
 - a. Largeur : au moins quatre pieds en largeur.
 - b. Garde-corps : pour réduire le risque de chute, les côtés de la rampe doivent être dotés de garde-corps (ou de bords surélevés d'au moins 7,62 cm (3 pouces) de haut.
 - c. Pente : inclinaison inférieure à 10 %.
 - d. Surface : surface plate et uniforme, avec moquette de faible épaisseur ou autre matériau anti-dérapant. (Assurez-vous de l'absence de rebord, bosse ou creux)
 - e. Renfort : les rampes doivent être SOLIDES. L'installation de renforts peut être nécessaire pour que la rampe ne « fléchisse » pas lorsque vous l'utilisez.
 - f. Évitez une déclivité : l'installation d'une section en haut ou en bas de la rampe peut être nécessaire pour assurer une transition en douceur.

Si vous n'observez pas ces avertissements, votre fauteuil peut être endommagé, une chute, un basculement ou une perte de contrôle peut se produire et causer à l'utilisateur ou à d'autres personnes des blessures graves.

H. TRANSFERT

AVERTISSEMENT

Il est dangereux d'effectuer le transfert seul(e). Cela exige un bon équilibre et de l'agilité. N'oubliez pas qu'à un moment donné du transfert, le siège du fauteuil roulant n'est pas situé au-dessous de vous. Pour éviter une chute :

1. Apprenez les méthodes sécuritaires auprès de votre conseiller / conseillère en soins de santé.
 - a. Apprenez à placer votre corps et à vous soutenir lors d'un transfert.
 - b. Faites-vous aider jusqu'à ce que vous puissiez effectuer seule(e) un transfert en toute sécurité.
2. Bloquez les roues arrière avant le transfert. Cela empêche les roues arrière de rouler.

REMARQUE : cela N'empêchera PAS votre fauteuil de s'écarter ou de basculer.

3. Veillez à un gonflement correct des pneus. Un pneu qui n'est pas assez gonflé peut provoquer le glissement du frein de la roue arrière.
4. Placez votre fauteuil le plus près possible du siège sur lequel vous allez vous asseoir. Si possible, utilisez une planche de transfert.
5. Tournez les roulettes avant jusqu'à ce qu'elles soient avancées au maximum.
6. Si possible, enlevez ou mettez les repose-pieds à l'écart en les faisant pivoter.
 - a. Veillez à ce que vos pieds ne se coincent pas entre les repose-pieds.
 - b. Évitez de mettre du poids sur les repose-pieds car cela pourrait faire basculer le fauteuil.
7. Veillez à ce que les accoudoirs soient à l'écart et ne gênent pas.
8. Enfoncez-vous le plus possible sur le siège. Ainsi le fauteuil risquera moins de basculer ou de s'écarter.

Si vous n'observez pas ces avertissements, votre fauteuil peut être endommagé, une chute, un basculement ou une perte de contrôle peut se produire et causer aux utilisateurs ou à d'autres personnes des blessures graves.

I. TROTTOIRS ET MARCHES

AVERTISSEMENT

1. Les personnes qui vous aident sont invitées à lire et à observer les avertissements des sections « Utilisation sécuritaire » (Section VII) et « À l'intention des préposés » (Section V-K)
2. N'essayez pas de monter ou de descendre seul(e) un trottoir ou une marche.
3. Débloquez et tournez les tubes anti-basculement vers le haut, à l'écart, afin qu'ils ne gênent pas.
4. N'essayez pas SANS aide de monter sur un trottoir, une marche haut(e). Votre fauteuil pourrait alors dépasser son point d'équilibre et basculer.
5. Montez sur un trottoir, une marche et descendez-les en ligne droite. Si vous montez ou descendez en biais, vous risquez de tomber ou de basculer.
6. Notez que l'impact causé lorsque vous descendez d'un trottoir ou d'une marche peut endommager votre fauteuil ou desserrer les attaches.

Si vous n'observez pas ces avertissements, votre fauteuil peut être endommagé, une chute, un basculement ou une perte de contrôle peut se produire et causer aux utilisateurs ou à d'autres personnes des blessures graves.

J. ESCALIERS

AVERTISSEMENT

1. N'utilisez JAMAIS ce fauteuil dans un escalier SANS personne pour vous aider. Vous pourriez tomber ou basculer.
2. Les personnes qui vous aident sont invitées à lire et à observer les avertissements des sections « À l'intention des préposés » (Section V-K) et « Utilisation sécuritaire » (Section VII)

Si vous n'observez pas ces avertissements, votre fauteuil peut être endommagé, une chute, un basculement ou une perte de contrôle peut se produire et causer aux utilisateurs ou à d'autres personnes des blessures graves.

K ESCALIERS ROULANTS

AVERTISSEMENT

N'utilisez JAMAIS ce fauteuil sur un escalier roulant, même si quelqu'un vous aide. Vous pourriez tomber ou basculer.

Si vous n'observez pas ces avertissements, votre fauteuil peut être endommagé, une chute, un basculement ou une perte de contrôle peut se produire et causer aux utilisateurs ou à d'autres personnes des blessures graves.

⚠ AVERTISSEMENT

Avant d'aider un(e) utilisateur / utilisatrice de fauteuil roulant, veuillez à lire les avertissements «Aux préposés» de la section V-K et à observer toutes les instructions applicables. Notez que vous devrez apprendre les méthodes sécuritaires les mieux adaptées à vos propres capacités.

A. UTILISATION DU MÉCANISME D'INCLINAISON**⚠ AVERTISSEMENT**

Préparation à l'utilisation du mécanisme d'inclinaison

- Vérifiez toujours que les bras des utilisateurs sont stables sur les accoudoirs ou dans les accoudoirs.
- Vérifiez toujours que les jambes des utilisateurs sont stables sur les repose-pieds ou les appui-jambes.
- Ne placez jamais les mains, les pieds ou des corps étrangers dans le mécanisme d'inclinaison.
- Ne poussez ou n'avancez jamais le fauteuil si le siège est incliné en avant.
- N'ajoutez jamais des accessoires qui ne sont pas spécialement conçus pour le modèle SR45.
- Ne dépassez jamais une inclinaison qui placerait le dossier parallèle au sol.

B. DESCENDRE UN TROTTOIR OU UNE SEULE MARCHÉ**⚠ AVERTISSEMENT**

Suivez les directives ci-après pour aider l'utilisateur / utilisatrice du fauteuil roulant à monter un trottoir ou une seule marche **À REÇULONS** :

1. Restez derrière le fauteuil.
2. Environ un mètre avant d'arriver au bord du trottoir ou de la marche, tournez le fauteuil et tirez-le en arrière.
3. Tout en regardant vers l'arrière, reculez avec précaution et descendez le trottoir ou la marche.
4. Tirez le fauteuil vers vous jusqu'à ce que les roues arrière touchent le bord du trottoir ou de la marche. Laissez alors les roues arrière rouler lentement et descendre le trottoir ou la marche.
5. Une fois les roues arrière descendues, inclinez le fauteuil pour le ramener à son point d'équilibre. Cela soulève les roulettes avant du trottoir ou de la marche.
6. Maintenez le fauteuil en équilibre et reculez à petits pas. Tournez le fauteuil dans l'autre sens et abaissez doucement les roulettes avant sur le sol.

Si vous n'observez pas ces avertissements, votre fauteuil peut être endommagé, une chute, un basculement ou une perte de contrôle peut se produire et causer aux utilisateurs ou à d'autres personnes des blessures graves.

C. MONTER UN TROTTOIR OU UNE SEULE MARCHÉ**⚠ AVERTISSEMENT**

Suivez les directives ci-après pour aider l'utilisateur / utilisatrice du fauteuil roulant à monter un trottoir ou une seule marche **EN AVANT** :

1. Restez derrière le fauteuil.
2. En faisant face au trottoir, inclinez le fauteuil vers le haut sur les roues arrière, de manière à ce que les roulettes avant ne touchent plus le trottoir ou la marche.
3. Avancez, en plaçant les roulettes avant sur le trottoir ou la marche dès que vous êtes certain(e) qu'elles ont dépassé le bord.
4. Continuez à avancer jusqu'à ce que les roues arrière touchent le trottoir ou la marche. Soulevez puis faites rouler les roues arrière sur le trottoir ou la marche.

Si vous n'observez pas ces avertissements, votre fauteuil peut être endommagé, une chute, un basculement ou une perte de contrôle peut se produire et causer aux utilisateurs ou à d'autres personnes des blessures graves.

D. MONTER UN ESCALIER**⚠ AVERTISSEMENT**

1. Il faut au moins deux personnes pour monter un escalier avec un fauteuil et son utilisateur / utilisatrice.
2. Faites rouler le fauteuil et son utilisateur / utilisatrice en **ARRIÈRE** pour monter un escalier.
3. La personne à l'arrière contrôle le fauteuil. Il/elle incline le fauteuil pour le ramener à son point d'équilibre.
4. Une seconde personne à l'avant doit saisir fermement le support ou la partie avant du rail du siège et soulever le fauteuil pour monter une marche à la fois.
5. Les préposés montent jusqu'à la marche suivante. Répétez ce processus pour chaque marche, jusqu'au palier.

Si vous n'observez pas ces avertissements, votre fauteuil peut être endommagé, une chute, un basculement ou une perte de contrôle peut se produire et causer aux utilisateurs ou à d'autres personnes des blessures graves.

E. DESCENDRE UN ESCALIER**⚠ AVERTISSEMENT**

1. Il faut au moins deux personnes pour descendre un escalier avec un fauteuil et son utilisateur / utilisatrice.
2. Faites rouler le fauteuil et son utilisateur / utilisatrice en **AVANT** pour descendre un escalier.
3. La personne à l'arrière contrôle le fauteuil. Il/elle incline le fauteuil vers le point d'équilibre des roues arrière et le fait rouler jusqu'au bord de la marche du haut.
4. Un second préposé se tient sur la troisième marche à partir du haut et saisit le support ou la partie avant du rail du siège. Il/elle abaisse le fauteuil une marche à la fois en laissant les roues arrière rouler sur le bord de la marche.
5. Les préposés descendent jusqu'à la marche suivante. Répétez ce processus pour chaque marche, jusqu'au palier.

Si vous n'observez pas ces avertissements, votre fauteuil peut être endommagé, une chute, un basculement ou une perte de contrôle peut se produire et causer aux utilisateurs ou à d'autres personnes des blessures graves.

F. ENTRETIEN**⚠ AVERTISSEMENT**

1. Inspectez et entretenez ce fauteuil en vous conformant strictement aux directives du tableau de la section XI. Entretien
2. Si vous détectez un problème, veillez à faire réviser ou réparer le fauteuil avant de vous en servir.
3. Au moins une fois par an, faites effectuer l'inspection complète, la vérification de sécurité et l'entretien de votre fauteuil par un fournisseur agréé.

Si vous n'observez pas ces avertissements, votre fauteuil peut être endommagé, une chute, un basculement ou une perte de contrôle peut se produire et causer aux utilisateurs ou à d'autres personnes des blessures graves. Pour tout complément d'information sur l'entretien, reportez-vous à la section XI : Entretien.

G. UTILISATION DE L'OPTION POUR TRANSPORT

Référez-vous à la section VIII-N et à la section V-J pour les mises en garde additionnelles concernant l'option pour transport et les véhicules motorisés.

⚠ AVERTISSEMENT

1. Dans la mesure du possible, il est conseillé de transférer les utilisateurs sur un siège de véhicule du fabricant d'origine (OEM) et d'utiliser le système de contention du véhicule.
2. Si le fauteuil est utilisé pour le transport, il doit être dirigé vers l'avant.
3. L'armature Quickie SR45 ne supporte pas des utilisateurs de plus de 120 kg (265 lb).

4. La figure ci-dessous montre l'emplacement des points de fixation du fauteuil, avant (A) et arrière (B).

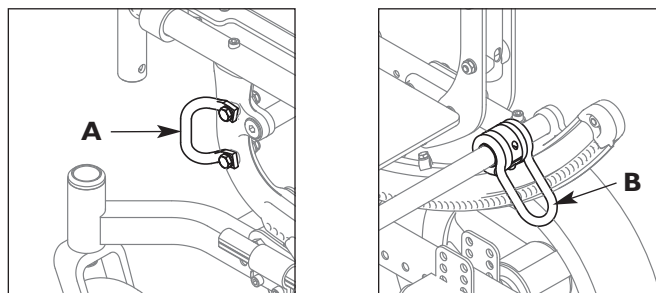

5. N'utilisez que les systèmes de fixation et de contention pour fauteuils roulants (WTORS) qui ont été installés conformément aux instructions du fabricant et à la publication SAE J2249.
6. Fixez le système WTORS aux points de fixation conformément aux instructions du fabricant et à la publication SAE J2249.
7. Fixez le système de contention conformément aux instructions du fabricant et à la publication SAE J2249.

REMARQUE – Pour obtenir un exemplaire de la publication SAE J2249 sur les systèmes de fixation et de contention pour fauteuils roulants utilisés dans les véhicules à moteur, contactez : SAE International, 400 Commonwealth Drive, Warrendale, PA 15096 • (412) 776-4970.

Si vous n'observez pas ces avertissements, votre fauteuil peut être endommagé, une chute, un basculement ou une perte de contrôle peut se produire et causer aux utilisateurs ou à d'autres personnes des blessures graves.

VIII. AVERTISSEMENTS : COMPOSANTS ET OPTIONS

A. TUBES ANTI-BASCULEMENT (EN OPTION)**⚠ AVERTISSEMENT**

Dans la plupart des situations, les tubes anti-basculement servent à empêcher votre fauteuil de basculer en arrière.

1. Sunrise Medical vous conseille d'utiliser des tubes anti-basculement :
 - a. EXCEPTÉ si vous êtes expérimenté(e) dans l'utilisation de ce fauteuil et si vous êtes certain(e) de ne pas risquer de basculer.
 - b. Chaque fois que vous modifiez ou réglez votre fauteuil. La modification peut provoquer plus facilement un basculement en arrière. Utilisez les dispositifs anti-basculement jusqu'à ce que vous soyez adapté(e) au changement et que vous soyez certain(e) de ne pas risquer de basculer.
2. Lorsqu'ils sont bloqués (en position « basse »), les tubes anti-basculement devraient être situés ENTRE 3,50 cm et 5 cm (1 1/2 po et 2 pouces) au-dessus du sol.
 - a. S'ils sont réglés trop HAUT, il est possible qu'ils n'empêchent pas un basculement.
 - b. S'ils sont réglés trop BAS, ils peuvent « s'accrocher » aux obstacles courants lors d'une utilisation normale. Dans ce cas, vous risquez de tomber ou votre fauteuil risque de basculer.

3. Gardez les tubes anti-basculement verrouillés, EXCEPTÉ :
 - a. si vous avez quelqu'un pour vous aider ; ou
 - b. si pour monter ou descendre un trottoir ou franchir un obstacle, vous pouvez sans danger ne pas les utiliser. Dans ce cas, assurez-vous que les tubes anti-basculement sont relevés et à l'écart.

Si vous n'observez pas ces avertissements, votre fauteuil peut être endommagé, une chute, un basculement ou une perte de contrôle peut se produire et causer aux utilisateurs ou à d'autres personnes des blessures graves.

B. ACCOUDOIRS**⚠ AVERTISSEMENT**

Les repose-pieds ne supportent pas le poids de ce fauteuil.

1. NE soulevez JAMAIS ce fauteuil par ses accoudoirs. Ils pourraient se détacher ou se casser.
2. Soulevez ce fauteuil uniquement par les parties non détachables de l'armature principale.

Si vous n'observez pas ces avertissements, votre fauteuil peut être endommagé, une chute, un basculement ou une perte de contrôle peut se produire et causer aux utilisateurs ou à d'autres personnes des blessures graves.

C. GUIDON

AVERTISSEMENT

1. Gardez toujours les mains à l'écart du mécanisme de blocage situé au bas des cannes du dossier lorsque vous repliez le dossier pour l'abaisser ou que vous le tirez pour le relever.
2. Gardez toujours les doigts hors de la charnière lorsque vous réglez le guidon.

D. ATTACHES

AVERTISSEMENT

Un grand nombre de vis, boulons et écrous de ce fauteuil sont des attaches spéciales à haute résistance. L'utilisation d'attaches inadéquates peut causer un mauvais fonctionnement de votre fauteuil.

1. Utilisez UNIQUEMENT les attaches fournies par un fournisseur agréé (ou des attaches de mêmes type et résistance, comme indiqué par les marques sur les têtes).
2. Des attaches serrées excessivement ou insuffisamment peuvent se rompre ou endommager certaines pièces du fauteuil.
3. Si des boulons ou vis se desserrent, resserrez-les dès que possible.

Si vous n'observez pas ces avertissements, votre fauteuil peut être endommagé, une chute, un basculement ou une perte de contrôle peut se produire et causer aux utilisateurs ou à d'autres personnes des blessures graves.

E. REPOSE-PIEDS

AVERTISSEMENT

Les repose-pieds ne supportent pas le poids de ce fauteuil.

1. Au point le plus bas, les repose-pieds devraient être situés AU MOINS à 5 cm (2 pouces) au-dessus du sol. S'ils sont réglés trop BAS, ils peuvent « s'accrocher » aux obstacles courants lors d'une utilisation normale. Cela peut causer l'arrêt brusque du fauteuil et le faire basculer.
2. Pour éviter de trébucher ou de tomber durant un transfert :
 - a. Veillez à ce que vos pieds ne se « prennent » pas entre les repose-pieds.
 - b. Évitez de mettre du poids sur les repose-pieds car cela pourrait faire basculer le fauteuil en avant.
3. NE soulevez JAMAIS ce fauteuil par ses repose-pieds. Les repose-pieds se détachent et ne supportent pas le poids de ce fauteuil. Soulevez ce fauteuil uniquement par les parties non détachables de l'armature principale.

Si vous n'observez pas ces avertissements, votre fauteuil peut être endommagé, une chute, un basculement ou une perte de contrôle peut se produire et causer aux utilisateurs ou à d'autres personnes des blessures graves.

F. PNEUS GONFLABLES

AVERTISSEMENT

Un gonflement correct des pneus permet de prolonger leur durée de vie et vous facilite l'utilisation du fauteuil.

1. N'utilisez pas le fauteuil si les pneus sont trop ou pas assez gonflés. Veillez une fois par semaine à gonfler les pneus à la pression indiquée sur le flanc du pneu.
2. Une pression trop basse sur un pneu arrière peut provoquer un glissement du frein correspondant et faire tourner la roue lorsque vous ne vous y attendez pas.
3. Une pression trop basse de l'un des pneus peut faire dévier le fauteuil d'un côté et provoquer une perte de contrôle.

4. Des pneus trop gonflés peuvent éclater.

Si vous n'observez pas ces avertissements, votre fauteuil peut être endommagé, une chute, un basculement ou une perte de contrôle peut se produire et causer aux utilisateurs ou à d'autres personnes des blessures graves.

G. SANGLES DE MAINTIEN (EN OPTION)

AVERTISSEMENT

Utilisez des sangles de maintien UNIQUEMENT pour aider l'utilisateur / utilisatrice à maintenir une bonne posture. Une utilisation incorrecte de ces sangles peut résulter en accidents graves voire mortels.

1. Veillez à ce que l'utilisateur / utilisatrice ne glisse pas dans le fauteuil. Si cela se produit, il/elle pourrait subir une compression du thorax ou suffoquer en raison de la pression exercée par la sangle.
2. La sangle doit être bien tendue, mais ne doit pas l'être au point de gêner la respiration. Vous devez pouvoir passer la main ouverte à plat entre la sangle et l'utilisateur / utilisatrice.
3. Une cale sous-abdominale ou un dispositif similaire peut être utile pour empêcher l'utilisateur / utilisatrice de glisser dans le fauteuil. Demandez au médecin, infirmier (ère) ou thérapeute de l'utilisateur / utilisatrice s'il / elle a besoin d'un tel dispositif.
4. N'utilisez une sangle de maintien que si l'utilisateur / utilisatrice peut vous aider. Veillez à ce que l'utilisateur / utilisatrice puisse ôter la sangle facilement en cas d'urgence.
5. N'utilisez JAMAIS une sangle de maintien :
 - a. comme système de contention d'un patient. Un système de contention nécessite une ordonnance médicale.
 - b. sur des utilisateurs comateux ou agités.
 - c. comme système de contention dans un véhicule. En cas d'accident ou d'arrêt brusque, l'utilisateur / utilisatrice risque d'être éjecté(e) du fauteuil. Les ceintures du siège ne peuvent pas empêcher ce genre d'accident et les ceintures ou sangles peuvent entraîner d'autres blessures.

Si vous n'observez pas ces avertissements, votre fauteuil peut être endommagé, une chute, un basculement ou une perte de contrôle peut se produire et causer aux utilisateurs ou à d'autres personnes des blessures graves.

H. BLOC D'ENTRAÎNEMENT

AVERTISSEMENT

N'installez pas un bloc d'entraînement ou un système d'assistance sur un fauteuil roulant Quickie.

Si vous en installez un :

1. Il affectera le centre d'équilibre de votre fauteuil et risquera de causer une chute ou un basculement.
2. Il modifiera l'armature et annulera la garantie.

Si vous n'observez pas ces avertissements, votre fauteuil peut être endommagé, une chute, un basculement ou une perte de contrôle peut se produire et causer aux utilisateurs ou à d'autres personnes des blessures graves.

I. POIGNÉES DE MANŒUVRE

AVERTISSEMENT

Si vous avez quelqu'un pour vous aider, assurez-vous que ce fauteuil est doté de poignées de manœuvre.

1. Elles assurent à la personne qui vous aide des points de sécurité pour tenir l'arrière du fauteuil et empêcher une chute ou un basculement. Veillez à ce que les poignées de manœuvre soient utilisées lorsque vous avez quelqu'un pour vous aider.

- Assurez-vous que les embouts en caoutchouc ne risquent pas de pivoter ou de se défaire.

Si vous n'observez pas ces avertissements, votre fauteuil peut être endommagé, une chute, un basculement ou une perte de contrôle peut se produire et causer aux utilisateurs ou à d'autres personnes des blessures graves.

J. ESSIEUX A DÉBLOCAGE RAPIDE

AVERTISSEMENT

- N'utilisez pas ce fauteuil SAUF si vous êtes certain(e) que les deux essieux arrière à déblocage rapide sont bloqués. Un essieu non bloqué peut se détacher pendant l'utilisation et provoquer une chute.
- Un essieu n'est bloqué que lorsque le bouton de déblocage rapide ressort complètement. Un essieu non bloqué peut se détacher pendant l'utilisation et provoquer une chute, un basculement ou une perte de contrôle et entraîner des blessures graves pour l'utilisateur / utilisatrice ou d'autres personnes.

Si vous n'observez pas ces avertissements, votre fauteuil peut être endommagé, une chute, un basculement ou une perte de contrôle peut se produire et causer aux utilisateurs ou à d'autres personnes des blessures graves.

K. ESSIEUX ARRIÈRE

AVERTISSEMENT

Un changement dans le montage des roues arrière affectera le centre d'équilibre de votre fauteuil.

- Plus vous AVANCEZ les essieux arrière, plus votre fauteuil risque de basculer en arrière.
- Consultez votre médecin, infirmier(ère) ou thérapeute pour décider de la meilleure position de l'essieu arrière pour votre fauteuil. Ne changez pas le montage À MOINS d'être certain(e) de ne pas risquer de basculer.
- Réglez les freins des roues arrière après avoir effectué des changements sur les essieux arrière.
 - Sans ce réglage, il se peut que les freins ne fonctionnent pas.
 - Assurez-vous que les bras de frein s'encastrent dans les pneus d'au moins 0,31 cm (1/8 pouce) une fois le frein serré.

Si vous n'observez pas ces avertissements, votre fauteuil peut être endommagé, une chute, un basculement ou une perte de contrôle peut se produire et causer aux utilisateurs ou à d'autres personnes des blessures graves.

L. FREINS DE ROUES ARRIÈRE

AVERTISSEMENT

Les freins de roues arrière NE sont PAS conçus pour ralentir ou arrêter un fauteuil roulant en mouvement. Ne les utilisez que pour empêcher les roues arrière de rouler lorsque votre fauteuil est à l'arrêt complet.

- NE vous servez JAMAIS des freins de roues arrière pour essayer de ralentir ou d'immobiliser votre fauteuil lorsqu'il est en mouvement. Cela peut faire tourner le fauteuil et le rendre impossible à manœuvrer.
- Pour empêcher les roues arrière de rouler, serrez toujours les deux freins arrière lorsque vous vous asseyez sur le fauteuil ou le quittez.
- Une pression trop basse sur un pneu arrière peut provoquer un glissement du frein correspondant et faire tourner la roue lorsque vous ne vous y attendez pas.
- Assurez-vous que les bras de frein s'encastrent dans les pneus d'au moins 0,31 cm (1/8 pouce) une fois le frein serré.

Sans ce réglage, il se peut que les freins ne fonctionnent pas.

Si vous n'observez pas ces avertissements, votre fauteuil peut être endommagé, une chute, un basculement ou une perte de contrôle peut se produire et causer aux utilisateurs ou à d'autres personnes des blessures graves.

M. SIÈGES MODIFIÉS

AVERTISSEMENT

L'utilisation d'un siège non approuvé par Sunrise Medical peut altérer le centre d'équilibre de ce fauteuil. Cela peut faire basculer le fauteuil.

- Ne changez pas le siège de votre fauteuil AVANT d'avoir consulté votre fournisseur agréé.
- L'utilisation d'un système non approuvé (base et siège de fauteuil) comme siège dans un véhicule à moteur peut accroître le risque de blessures graves, voire mortelles dans un accident de la route.
 - Seul un système complet (base et siège de fauteuil) peut être approuvé comme siège dans un véhicule à moteur.
 - Le siège fourni peut être ou ne pas être approprié dans un véhicule à moteur en conjonction avec la base de ce fauteuil.
 - Avant d'utiliser ce système comme siège dans un véhicule à moteur, vous devez vous assurer que le fabricant du siège a approuvé ce siège en conjonction avec la base de ce fauteuil.
 - Avant d'utiliser ce système comme siège dans un véhicule à moteur, vous devez lire et vous conformer à toutes les instructions d'utilisation fournies par Sunrise Medical et par le fabricant de sièges, ainsi qu'à celles fournies par tout autre fabricant de pièces ou accessoires.

Si vous n'observez pas ces avertissements, votre fauteuil peut être endommagé, une chute, un basculement ou une perte de contrôle peut se produire et causer aux utilisateurs ou à d'autres personnes des blessures graves.

N. OPTION POUR LE TRANSPORT

AVERTISSEMENT

- N'utilisez que les systèmes de fixation et de contention pour fauteuils roulants (WTORS) conformes à SAE J2249, Pratique recommandée – Systèmes de fixation et de contention pour fauteuils roulants utilisés dans les véhicules à moteurs. N'utilisez pas de systèmes qui dépendent de la structure du fauteuil roulant pour transférer les charges de contention de l'utilisateur / utilisatrice sur le véhicule.
- Le fauteuil a été soumis à un essai dynamique en faisant face à l'avant pour déterminer l'impact frontal à 48 km/h (30 miles /h). Le fauteuil doit être dirigé vers l'avant durant le transport.
- Afin de réduire l'éventualité de blessures pour les passagers, les accessoires montés sur le fauteuil, tels que plateaux et appareils respiratoires, doivent être enlevés et fixés séparément.
- Il est déconseillé de compter sur les dispositifs de support et de maintien postural comme systèmes de contention.
- Ne modifiez pas ou ne remplacez pas les pièces d'armature, les composants ou les sièges du fauteuil roulant.
- Les arrêts brusques ou les chocs peuvent endommager la structure de votre fauteuil. Les fauteuils soumis à ce type d'incident doivent être remplacés.

Si vous n'observez pas ces avertissements, votre fauteuil peut être endommagé, une chute, un basculement ou une perte de contrôle peut se produire et causer aux utilisateurs ou à d'autres personnes des blessures graves.

REMARQUE – Ces procédures seront facilitées si le fauteuil est placé sur une table ou une surface plate telle qu'un établi.

REMARQUE SUR LES COUPLES DE SERRAGE - Un couple de serrage est le serrage optimal devant être effectué sur une attache particulière. Pour serrer les attaches des fauteuils roulants Quickie, il convient d'utiliser une clé dynamométrique qui mesure en Nm (po-lb). Sauf indications contraires, utilisez un couple de serrage de 6,7 Nm (60 po-lb) lors du montage de ce fauteuil.

A. SUPPORTS ET REPOSE-PIEDS PIVOTANTS (70°, 80°)

1 2

1. Installation 1

- Placez la selle pivotante dans le support situé sur la traverse tubulaire avant, alors que le repose-pied est orienté vers l'extérieur ou l'intérieur par rapport à l'armature. (1-A)
- Faites pivoter le repose-pied vers l'intérieur, jusqu'à ce qu'il s'enclenche sur le boulon de serrage. (1-B)

2. Dépose

- Pour retirer le repose-pied, desserrez le loquet en tirant le levier vers le haut, ou en le poussant vers le bas.
- Faites pivoter le repose-pied vers l'intérieur ou l'extérieur et soulevez-le.

3. Réglage de la hauteur 2

REMARQUE - Nous vous conseillons de conserver une distance minimum de 2 po entre le point le plus bas du repose-pied et le sol.

- Desserrez les vis de réglage (C) au moyen d'une clé hexagonale de 3/16 po.
- Faites glisser le montant du repose-pied vers le haut ou vers le bas, à l'intérieur de la traverse tubulaire, jusqu'à ce qu'il soit à la hauteur désirée.
- Resserrez les vis de réglage. Appliquez un serrage de 144 po/lb (16,27 Nm).

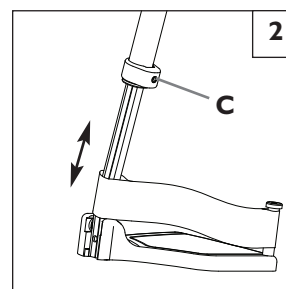
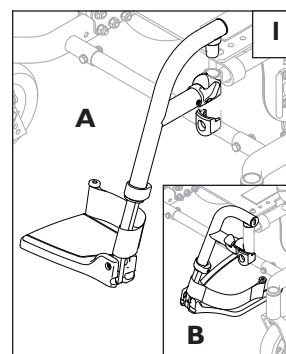

B. APPUI-JAMBES ÉLÉVATEUR (en option) 3

1. Installation ou retrait

Pour installer ou enlever l'appui-jambes élévateur (ELR), reportez-vous aux instructions pour l'installation du repose-pied rabattable, ci-dessus.

2. Réglage de l'élévation

- Pour relever l'appui-jambes, élevez-le à la position désirée. L'appui-jambes s'enclenche automatiquement.
- Pour abaisser l'appui-jambes tout en restant assis(e) dans le fauteuil, poussez le levier de déblocage (G) vers le bas et abaissez l'appui-jambes jusqu'à la position désirée. L'appui-jambes s'enclenche automatiquement.

3. Réglage de la hauteur du coussinet de mollet

- Desserrez l'écrou de retenue (H) situé à l'arrière du support du coussinet de mollet.
- Glissez le support du coussinet de mollet vers le haut ou le bas.
- Serrez-le à la position désirée.

4. Réglage de la hauteur avec un tube de rallonge

REMARQUE - Nous vous conseillons de conserver une distance minimum de 2 po entre le point le plus bas du repose-pied et le sol.

- Desserrez les vis de réglage (I) au moyen d'une clé hexagonale de 3/16 po.
- Faites glisser le montant du repose-pied vers le haut ou vers le bas, à l'intérieur de la traverse tubulaire, jusqu'à ce qu'il soit à la hauteur désirée.
- Resserrez les vis de réglage. Appliquez un serrage de 144 po/lb (16,27 Nm).

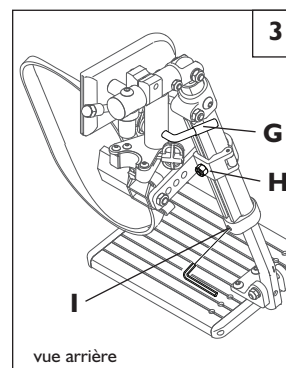

C. ENSEMBLE ROULETTE / FOURCHES

1. Installation 4

- Enlevez le cache poussière (A) du logement de la roulette. Enlevez le cache poussière en un mouvement de va-et-vient.
- La roulette comporte un écrou (B) et une rondelle (juste au-dessous de l'écrou). Enlevez l'écrou et la rondelle.
- Insérez la tige (C) de la roulette dans le logement (D) et placez la rondelle sur la tige.
- Remettez l'écrou (B) sur la tige de la roulette et serrez jusqu'à ce qu'il n'y ait plus de jeu, puis desserrez d'environ 1/8 de tour, tout en laissant assez de jeu pour permettre à la tige de tourner librement.
- Remettez le cache poussière sur le logement de la roulette.

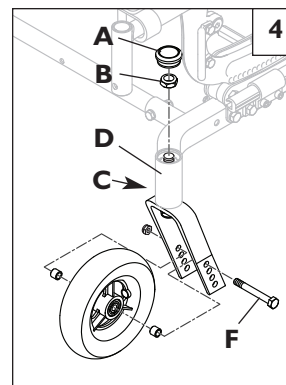

2. Réglage de la hauteur 4

- Desserrez et enlevez le boulon (F).
- Réglez l'essieu à la hauteur désirée à l'aide des trous pré-perçés de la fourche.
- Réinsérez le boulon et serrez-le.
- Répétez de l'autre côté.

REMARQUE – L'armature doit être maintenue horizontale durant le réglage de la hauteur. Référez-vous à la section O-7 pour le réglage de la hauteur de l'essieu arrière.

D. ACCOUDOIRS À DOUBLE TIGE 5

1. Installation ou retrait 5

- L'ensemble est maintenu solidement en place quand le levier de fixation (G) est tourné vers l'extérieur.
- Enfoncez le levier de fixation avant (G) pour le relâcher, ou soulevez le levier de la barre de transfert (H), selon le dispositif présent.
- Enfoncez complètement le levier (I) dans le montant arrière.
- Soulevez l'accoudoir et sortez-le des récepteurs.

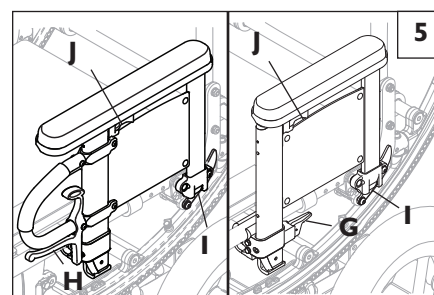

2. Réglage de la hauteur 5

- Débloquez le levier de fixation supérieur (J).
- Réglez l'accoudoir à la hauteur désirée.
- Remettez le levier en position de blocage.
- Levez et abaissez l'accoudoir pour lui permettre de s'encliquer.

3. Accoudoir rabattable (en option) 5

- Débloquez le levier de fixation avant (G) ou soulevez le levier de la barre de transfert (H), selon le dispositif présent.
- Rabattez l'accoudoir vers l'arrière, il reste fixé au récepteur arrière.
- Pour détacher l'accoudoir appuyez le levier (I) vers l'intérieur sur le montant arrière et soulevez.
- Pour remettre en place, abaissez l'accoudoir en place.
- Remettez le levier (G) en position de blocage (le cas échéant).

E. ACCOUDOIRS À HAUTEUR RÉGLABLE (EN OPTION) 6 6a

1. Installation

- Faites glisser la partie extérieure de l'accoudoir dans le support monté sur l'armature du fauteuil roulant.
- L'accoudoir s'enclenchera automatiquement.

2. Réglage de la hauteur

- Faites pivoter le levier de dégagement jusqu'au deuxième cran d'arrêt.
- Faites glisser le coussinet d'accoudoir vers le haut ou vers le bas, jusqu'à ce qu'il soit à la hauteur désirée.
- Remettez le levier en position de verrouillage, contre l'accoudoir.
- Appuyez sur le coussinet d'accoudoir jusqu'à ce que la partie supérieure de l'accoudoir s'enclenche fermement.

3. Retirer l'accoudoir

- Faites pivoter le levier de dégagement jusqu'au premier cran d'arrêt et retirez l'accoudoir.

4. Replacer l'accoudoir

- Faites glisser l'accoudoir dans le support.
- Remettez le levier en position de verrouillage, contre l'accoudoir.

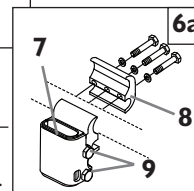
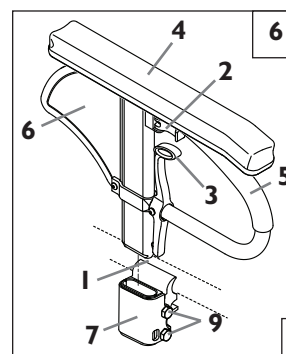

- Partie extérieure de l'accoudoir
- Levier de dégagement-Hauteur
- Levier de dégagement.
- Coussinet d'accoudoir
- Barre de transfert
- Panneau latéral
- Support
- Collier de serrage
- Réglage du support visserie

5. Ajuster le réglage du support d'accoudoir

Pour resserrer ou desserrer le support de la partie extérieure de l'accoudoir :

- Desserrez les boulons situés sur les côtés du support.
- Alors que l'accoudoir se trouve dans le support, resserrer ce dernier jusqu'à ce qu'il soit correctement réglé.
- Resserrez les quatre boulons.

F. TUBES ANTI-BASCULEMENT – ARRIÈRE 7 8

Les tubes anti-basculement sont recommandés pour tous les fauteuils roulants.

REMARQUE – Utilisez un couple de serrage de 13,5 Nm (120 po-lb) lors du montage des tubes anti-basculement.

1. Insertion des tubes anti-basculement dans les récepteurs 7

- Enfoncez la goupille de déblocage arrière (A) sur le tube anti-basculement de manière à ce que les deux goupilles soient poussées vers l'intérieur du tube.
- Insérez le tube anti-basculement dans le récepteur (B).
- Tournez le tube anti-basculement vers le bas jusqu'à ce que la goupille ressorte du trou de montage du récepteur arrière.
- Insérez le second tube anti-basculement de la même manière.

2. Orientation des tubes anti-basculement vers le haut 7

Orientez les tubes anti-basculement vers le haut lorsque quelqu'un vous pousse, que vous franchissez des obstacles ou que vous montez sur des trottoirs.

- Enfoncez la goupille de déblocage (A) du tube anti-basculement arrière.
- Tenez la goupille enfoncée et orientez le tube anti-basculement vers le haut (C).
- Débloquez la goupille.
- Répétez avec le second tube anti-basculement.
- N'oubliez pas de remettre les tubes anti-basculement en position basse après avoir terminé la manœuvre.

3. Réglage de la roue à tube anti-basculement 8

Afin d'obtenir une garde-au-sol correcte de 3,5 cm à 5 cm (1 1/2 po à 2 po), il est possible que vous soyez obligé(e) de relever ou d'abaisser les tubes anti-basculement.

- Enfoncez la goupille de déblocage (D) de la roue anti-basculement de manière à ce qu'elle soit poussée vers l'intérieur.
- Relevez ou abaissez sur l'un des trous pré-perçés.
- Débloquez la goupille (D).
- Réglez la seconde roue à tube anti-basculement de la même manière. Les deux roues doivent être exactement à la même hauteur.

G. MÉCANISME DE BASCULEMENT VERS L'INTÉRIEUR

Ce mécanisme est installé par Sunrise Medical. Ce mécanisme bloque le fauteuil en place – de 0 à 45°.

1. Fonctionnement des déclencheurs d'inclinaison 9 10

- Appuyez sur les deux déclencheurs (C) en même temps pour relâcher le mécanisme de blocage et permettre au siège et au dossier de tourner librement. Relâchez les déclencheurs pour bloquer en place les culbuteurs.
- Le degré approximatif d'inclinaison du siège est visible sur l'indicateur d'inclinaison (D).
- Pour verrouiller la fonction d'inclinaison, insérez la goupille de blocage (E) dans le support du déclencheur.

2. Déblocage de la pédale 10 11

- Appuyez sur la pédale (F) pour relâcher le mécanisme de blocage et permettre au siège et au dossier de tourner librement. Relâchez la pédale pour bloquer en place les culbuteurs.
- Le degré approximatif d'inclinaison du siège est visible sur l'indicateur d'inclinaison (D).

3. Réglage des butées d'inclinaison 12

Des réglages peuvent être effectués à l'aide de butées (G) pour limiter l'inclinaison (rotation) du fauteuil

- Desserrez et enlevez la vis de retenue (H).
- Placez les butées à la limite désirée, soit antérieure, soit postérieure.
- À mi-inclinaison, chaque butée doit s'insérer directement dans chacun des trous correspondants du culbuteur (I) ; fixez-les ensuite solidement en serrant la vis (H).

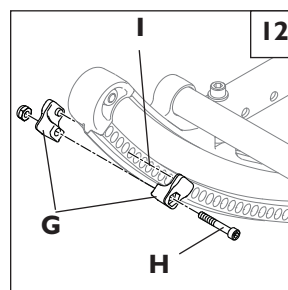
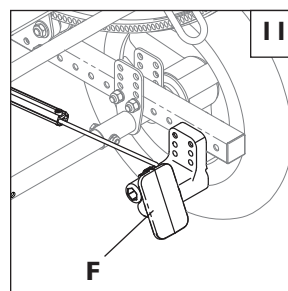
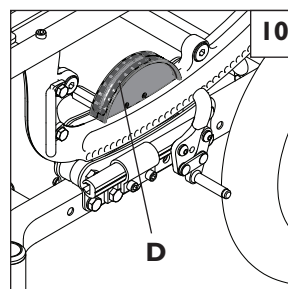
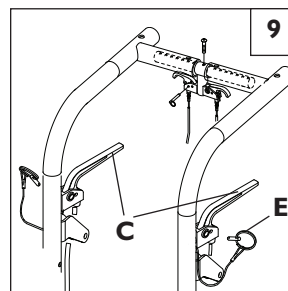
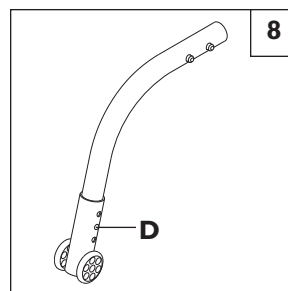
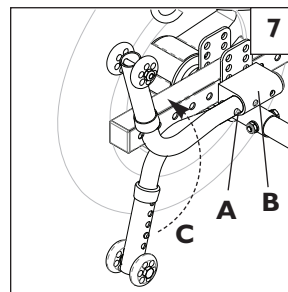

4. Réglage du câble 13

REMARQUE – N'utilisez pas de lubrifiants sur les composants ou l'ensemble.

- Desserrez le contre-écrou (A).
- Tournez le tendeur de câble (B) jusqu'à ce qu'il n'y ait plus de mou dans le câble. Assurez-vous que le bouton de piston peut sortir et rentrer complètement après le réglage et que les goupilles engagent le culbuteur lorsque les déclencheurs sont relâchés.
- Resserrez le contre-écrou (A).

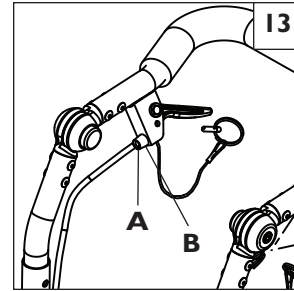
**H. DOSSIER ET GUIDON****1. Réglage de l'angle** 14

- Desserrez le boulon arrière (C).
- Desserrez et enlevez le boulon de réglage de l'angle (D).
- Régalez le dossier à l'angle désiré à l'aide des trous pré-perçés.
- Remettez et serrez le boulon de réglage de l'angle (D).
- Serrez le boulon arrière (C).
- Répétez de l'autre côté.

REMARQUE IMPORTANTE – Le réglage doit être exactement le même des deux côtés du fauteuil.

REMARQUE – Utilisez un couple de serrage de 13.5 Nm (120 po-lb) lors du réglage de l'angle du guidon.

REMARQUE – Il peut être nécessaire de régler la position du dossier pour optimiser la stabilité et l'alignement CG.

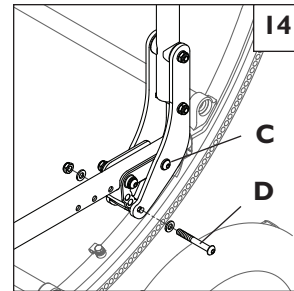
**2. Réglage de l'angle du guidon (en option)** 15

Appuyez en même temps sur les deux boutons-poussoirs (E) noirs. Cela désenclenche le guidon et lui permet de tourner librement. Relâchez les boutons-poussoirs pour bloquer le guidon réglable dans la position désirée.

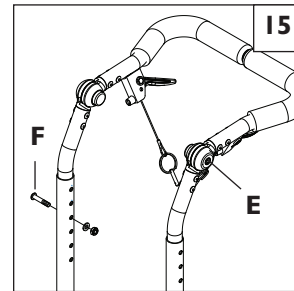
**3. Réglage de la hauteur (en option)** 15

- Enlevez les deux boulons (F) du tube du dossier (un de chaque côté).
- Changez la hauteur du dossier.
- Resserrez les deux boulons (F) à l'endroit désiré.

REMARQUE – Les deux côtés doivent être à la même hauteur.

REMARQUE – Il est déconseillé d'aligner le trou supérieur du tube inférieur avec le trou inférieur du tube supérieur, car ceci donnerait trop de jeu.

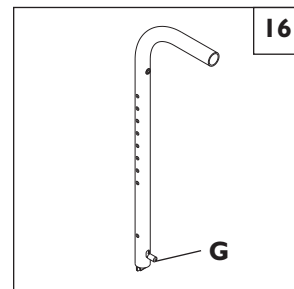
**4. Fonctionnement du dossier rabattable** 16 (en option)

- Pour rabattre le dossier vers le bas, tirez vers le haut les goupilles de déblocage arrière (G) et poussez le dossier vers l'avant.
- Pour rétablir sa position, soulevez fermement le dossier jusqu'à ce qu'il se bloque dans sa position d'origine.

I. RALLONGE DE GUIDON (en option)**Installation** 17

- Appuyez sur le bouton (H) en même temps des deux côtés du guidon pour que les goupilles soient attirées vers l'intérieur du tube.
- Insérez le tube dans le récepteur de tube du dossier (I) jusqu'à ce que la goupille ressorte du trou de montage du récepteur.

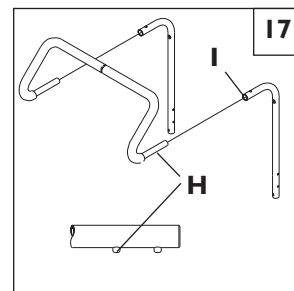
**J. DOSSIER INCLINABLE (en option)**

Le double mécanisme de déclenchement de l'inclinaison est installé par Sunrise Medical.

Pour incliner ou relever le dossier 18

- Appuyez en même temps sur les deux déclencheurs (A). Relâchez les déclencheurs pour bloquer le dossier en place.
- Pour bloquer le système de réglage, insérez la goupille de blocage (B) dans le support du déclencheur. Bloquez toujours le double mécanisme de déclenchement de l'inclinaison après avoir positionné le dossier.

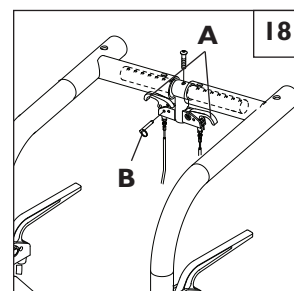

K. PROFONDEUR DE L'ARMATURE

1. Réglage du dossier 19

- Desserrez et enlevez les boulons (C et E) situés devant la plaque de montage du dossier arrière des deux côtés du fauteuil.
- Glissez le dossier le long du rail de siège jusqu'à la position désirée.
- Remettez et serrez les boulons (C et E) à la position désirée des deux côtés du fauteuil.

REMARQUE IMPORTANTE – Le réglage doit être exactement le même des deux côtés du fauteuil.

REMARQUE – Utilisez un couple de serrage de 13,5 Nm (120 po-lb) lors du réglage de la hauteur du dossier.

2. Réglage du support 20

- Desserrez et enlevez la vis à tête creuse (F) du rail de siège.
- Glissez le support (G) dans le rail de siège jusqu'à la position désirée.
- Remettez et serrez les vis à tête creuse.
- Répétez de l'autre côté.

REMARQUE IMPORTANTE – Il est possible que ces réglages nécessitent également le repositionnement du chariot sur l'armature.

REMARQUE – Utilisez un couple de serrage de 13,5 Nm (120 po-lb) lors du montage du support.

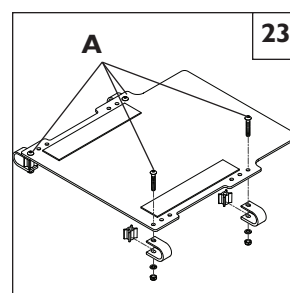
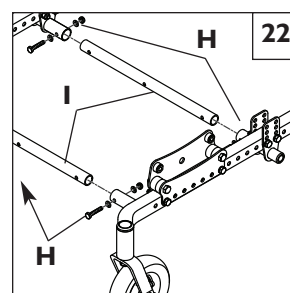
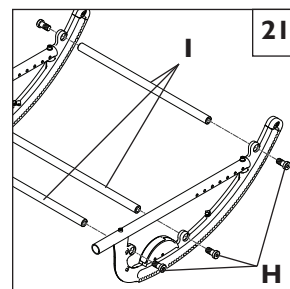
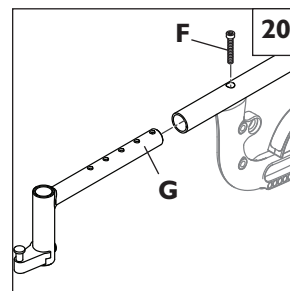
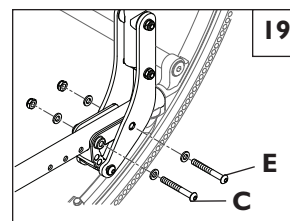

L. LARGEUR DE L'ARMATURE

L'armature du modèle SR45 est une armature modulable grâce à un kit spécial d'expansion.

1. Réglage de la largeur 21 22

- Enlevez les boulons (H) aux deux extrémités de tous les tubes des montants (I).
- Remplacez avec des tubes de montants de longueur adéquate.
- Serrez les boulons (H) à chaque extrémité.
- Procédez de même pour chaque tube de montant.

REMARQUE – Utilisez un couple de serrage de 22,5 Nm (200 po-lb) lors du réglage de la largeur du culbuteur. Utilisez un couple de serrage de 17 Nm (120 po-lb) lors du montage de l'armature.

M. BAQUET DE SIÈGE 23

Le baquet de siège du modèle SR45 est conçu pour être réglé en hauteur. Il existe deux longueurs différentes de baquets de siège selon la profondeur de siège désirée.

Desserrez les quatre vis du baquet de siège (A) et faites glisser ce dernier vers l'avant ou vers l'arrière, de façon à ce que l'avant du baquet se trouve à environ 1,25 cm derrière le tube vertical du récepteur du support.

Serrez de nouveau les quatre vis, en vérifiant que les colliers sont complètement engagés sur les tubes du siège.

REMARQUE – Si ceci conduit à un dépassement des colliers du baquet au bout du tube du siège, ou si le collier du baquet risque d'empêcher le mouvement du culbuteur, enlevez complètement les vis des colliers avant du baquet de siège et réalignez avec les trous corrects.

N. INSTALLATION DU COUSSIN

- Placez le coussin sur le baquet de siège, côté crochets vers le bas. Le bord en biseau du coussin doit se trouver devant.
- Appuyez fermement pour le placer.

O. ESSIEU ARRIÈRE

1. Pour monter et enlever les roues arrière

N'utilisez pas ce fauteuil SAUF si vous êtes certain(e) que les deux essieux arrière à déblocage rapide sont bloqués. Un essieu non bloqué peut se détacher pendant l'utilisation et provoquer une chute.

REMARQUE - Un essieu n'est bloqué que lorsque le bouton de déblocage rapide (A) ressort complètement.

2. Pour installer la roue 24

- Enfoncez complètement le bouton de déblocage rapide (A). Cela relâchera la tension des roulements à billes à l'autre extrémité.
- Insérez l'essieu à travers le moyeu de la roue arrière (B).
- Maintenez enfoncé le bouton (A) tout en glissant l'essieu (C) dans son manchon (D).
- Relâchez le bouton pour bloquer l'essieu dans son manchon. Réglez l'essieu s'il ne se bloque pas.
- Répétez ces étapes de l'autre côté.

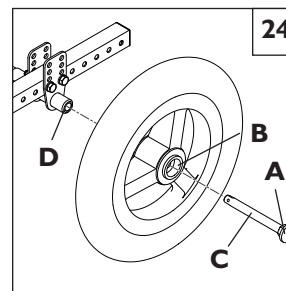

3. Pour retirer la roue 24

- Enfoncez complètement le bouton de déblocage rapide (A).
- Enlevez la roue en glissant l'essieu (C) hors de son manchon (D).
- Répétez ces étapes de l'autre côté.

4. Réglage de l'essieu de la roue arrière 25

Pour que le fauteuil fonctionne correctement, les manchons des essieux doivent être maintenus serrés.

- Pour régler l'essieu, vous devez disposer d'une clé de 3/4 po (E) pour tourner les écrous extérieurs de l'essieu (D).
- Vous devez également disposer d'une clé de 1/2 po pour loger les roulements à billes (F) à l'extrémité opposée de l'essieu et empêcher ce dernier de tourner.
- Tournez l'écrou extérieur de l'essieu dans le sens antihoraire pour serrer.
- Il ne doit pas y avoir plus de zéro à dix millièmes de pouce (0,010) de jeu.

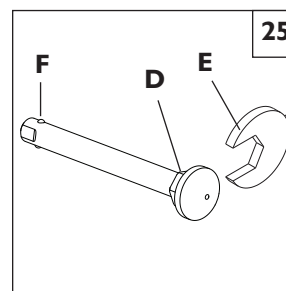

5. Répartition du poids

La répartition du poids entre les roues avant et arrière s'effectue principalement en déplaçant les essieux arrière vers l'avant ou vers l'arrière sur l'armature.

Le déplacement des essieux VERS L'ARRIÈRE offre une meilleure stabilité lorsque le fauteuil est incliné vers l'avant ou l'arrière.

Le déplacement des essieux VERS L'AVANT fait passer une plus grande partie du poids de l'utilisateur / utilisatrice sur les roues ARRIÈRE, offrant ainsi les avantages suivants : l'avant du fauteuil est plus léger, ce qui réduit l'effort en virage, et l'empattement plus étroit réduit le rayon de braquage.

6. Réglage de la position de l'essieu 26

- Enlevez les deux roues du fauteuil.
- Enlevez les boulons (G) de la plaque d'essieu (H) des deux côtés du fauteuil.
- Changez la position de la plaque d'essieu.
- Insérez et serrez les boulons (G).

REMARQUE IMPORTANTE - Le réglage doit être exactement le même des deux côtés du fauteuil.

REMARQUE IMPORTANTE - N'essayez pas d'effectuer ce réglage. Il doit être effectué par un fournisseur agréé.

REMARQUE - Utilisez un couple de serrage de 13,5 Nm (120 po-lb) lors du montage de la plaque d'essieu.

7. Réglage de la hauteur de l'essieu 26

- Desserrez et enlevez les boulons (G).
- Réglez l'essieu à la hauteur désirée à l'aide des trous pré-perçés de la plaque d'essieu (H) des deux côtés.
- Réinsérez les boulons et serrez-les.

REMARQUE IMPORTANTE - Le réglage doit être exactement le même des deux côtés du fauteuil.

REMARQUE IMPORTANTE - N'essayez pas d'effectuer ce réglage. Il doit être effectué par un fournisseur agréé.

REMARQUE - Utilisez un couple de serrage de 13,5 Nm (120 po-lb) lors du montage de la plaque d'essieu.

REMARQUE - L'armature doit être maintenue horizontale durant le réglage de la hauteur.

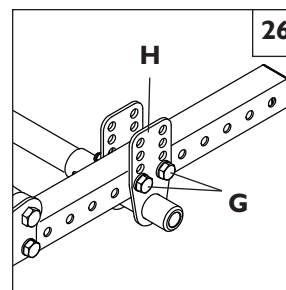

P. CHARIOT

REMARQUE IMPORTANTE – Il doit être effectué par un fournisseur agréé.

1. Réglage d'emplacement 27

- Desserrez et enlevez les boulons (A et B).
- Déplacez le chariot vers l'emplacement désiré.
- Réinsérez tous les boulons et serrez-les.

REMARQUE IMPORTANTE – Le réglage doit être exactement le même des deux côtés du fauteuil.

REMARQUE – Utilisez un couple de serrage de 13,5 Nm (120 po-lb) lors du montage du chariot.

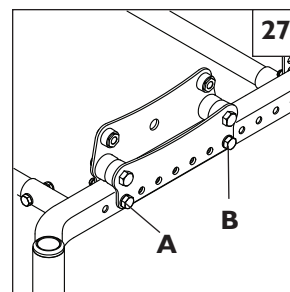

2. Remise en place du galet supérieur 28

REMARQUE – Il est fortement conseillé de remettre les deux galets supérieurs en place en même temps dans chaque chariot. N'utilisez de lubrifiants sur aucune partie de l'ensemble.

- Desserrez les deux écrous de support de bouton de piston.
- Desserrez et enlevez les deux écrous (K) du galet inférieur et les deux écrous (L) des attaches du châssis, ainsi que les boulons de la base des tubes des montants (M) des deux côtés. Enlevez la base des tubes des montants.
- Glissez la plaque intérieure (N) du chariot hors des attaches et vers le centre du fauteuil.
- Desserrez et enlevez les deux vis à tête ronde du galet (O).
- Enlevez les anciens galets supérieurs (P) des tiges du galet supérieur et remplacez-les par des galets neufs.
- Replacez les tiges du galet supérieur (Q) sur la plaque intérieure du chariot (N), en remettant les vis à tête ronde (O).
- Remettez la plaque du chariot (N) sur l'armature. Remettez et serrez les écrous (K, L) et les boulons des tubes des montants (M).
- Assurez-vous que le bouton du piston est centré et enfoncé dans le trou du culbuteur, puis serrez les écrous du support de bouton de piston.
- Répétez de l'autre côté du fauteuil si nécessaire.

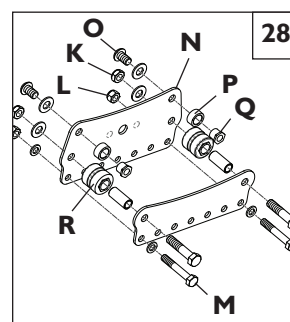

3. Remise en place du galet inférieur 29

REMARQUE – Il est fortement conseillé de remettre les deux galets en place en même temps dans chaque chariot. N'utilisez de lubrifiants sur aucune partie de l'ensemble.

- Desserrez les deux écrous de support de bouton de piston.
- Desserrez et enlevez les deux écrous (K) du galet inférieur et les deux écrous (L) des attaches du châssis, ainsi que les boulons de la base des tubes des montants (M).
- Glissez la plaque intérieure (N) du chariot hors des attaches et vers le centre du fauteuil.
- Enlevez les anciens galets inférieurs (R) des bagues (S) et remplacez-les par des galets neufs.
- Remettez la plaque du chariot (N) sur l'armature. Remettez et serrez les écrous (K, L) et les boulons du montant (M).
- Assurez-vous que le bouton du piston est centré et enfoncé dans le trou du culbuteur, puis serrez les écrous du support de bouton de piston.
- Répétez de l'autre côté du fauteuil si nécessaire.

REMARQUE – Utilisez un couple de serrage de 17 Nm (150 po-lb) lors du serrage des écrous du galet inférieur (K).

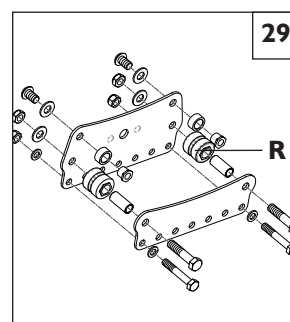

Q. FREINS DE ROUES

Les fauteuils Quickie SR45 sont équipés en modèle standard de freins de roues. Ces freins sont installés par Sunrise Medical, sauf si absent de la commande d'origine.

Réglage 30

- Desserrez les vis (F). N'essayez pas d'enlever une vis à la fois.
- Glissez l'ensemble vers la roue arrière jusqu'à ce que le collier de serrage s'enfonce dans le pneu pour empêcher la roue de bouger, lorsque la roue est bloquée.
- Serrez les vis.

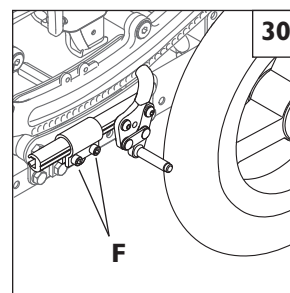

R. INSTALLATION DU FREIN D'IMMOBILISATION DE L'ACCOMPAGNATEUR 31 32 33

1. Enlevez les roues du fauteuil.
2. Fixez le support de montage/câble sur le tube cylindrique de l'essieu à l'aide des boulons de 1/4 po x 2 po (article 1) avec écrous et rondelles.
3. Si les freins de roue sont déjà installés, enlevez les ensembles de frein en desserrant les vis de réglage de glissement et le frein de roue latéral pour les dégager du collier, tout en laissant celui-ci en place. Passez à l'étape 5. En l'absence de freins d'immobilisation déjà installés, passez à l'étape 4.
4. Fixez les colliers du frein de roue (article 9) au galet, à l'endroit désiré de chaque côté du fauteuil, au moyen des boulons hexagonaux 5/16 po (article 2).
5. Fixez les ensembles de frein commandés à distance de droite et de gauche (article 4) sur les barres coulissantes, à l'aide des cales d'écartement de frein de roue de l'accompagnateur (article 3), des vis M6 x 60 (article 6), des écrous de blocage (article 5) et des rondelles plates (article 7). Des roues plus petites peuvent nécessiter l'orientation de la barre coulissante vers l'avant 31; des roues plus grandes requièrent une orientation de la barre vers l'arrière 32. Resserrez les boulons. Faites glisser les ensembles de frein de roue dans leurs colliers de serrage.
6. Remettez les roues et glissez les ensembles de blocage commandés à distance vers l'arrière jusqu'à ce que le frottoir des dispositifs de blocage correspondant se trouve à environ 6 mm (1/4 po) des pneus, une fois ceux-ci débloqués. Si le dispositif de blocage ne peut pas être réglé sur cette position, vous devrez ajuster la position du collier de frein de roue jusqu'à ce que vous obteniez le réglage indiqué. Une fois les dispositifs de blocage à distance correctement positionnés, serrez les boulons des colliers (article 8).
7. Fixez les câbles sur les ensembles de blocage à distance en glissant le goujon de l'extrémité du câble dans la fente et dans l'ensemble de blocage. Tirez la gaine du câble vers l'arrière et glissez l'extrémité de la gaine dans la poche située sur la cale d'écartement du frein d'immobilisation de l'accompagnateur (article 3), comme illustré. Veillez à acheminer les câbles en les faisant passer à l'écart de toutes les pièces mobiles. Fixez les câbles en place sur le fauteuil avec les attaches fournies. Si le fauteuil n'en est pas déjà équipé, des essieux avec pièces d'écartement devront être utilisés sur les roues arrière.
8. Ajustez les vis de réglage du câble (article 10) selon le besoin pour vous assurer que les freins d'immobilisation peuvent s'étendre complètement lorsque la pédale est engagée. La position de l'ensemble de blocage à distance devra peut-être faire l'objet d'un réglage de précision afin d'optimiser la force requise pour engager la pédale, suivant le type de pneu. Si une force excessive est nécessaire pour engager la pédale, la vie utile du câble peut s'en trouver écourtée. Une fois la position correcte obtenue, bloquez la vis de réglage du câble en position en serrant les contre-écrous contre le bloc de montage.

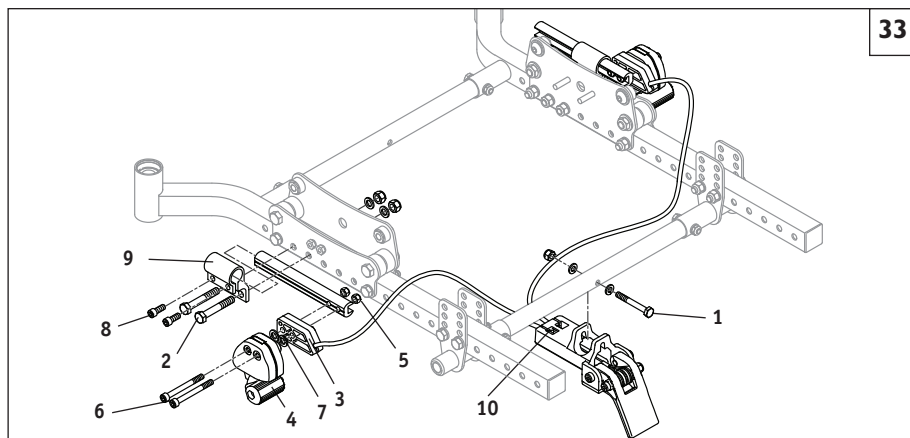
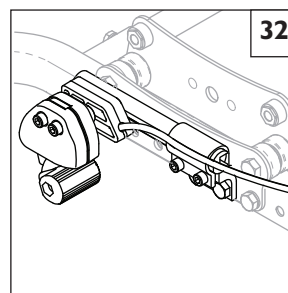
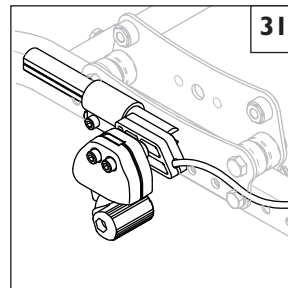

S. INSTRUCTIONS CONCERNANT LES CEINTURES VENTRALES

REMARQUE – Les ceintures ventrales sont destinées à servir d'aides au maintien, et non pas de dispositifs de contention durant le transport.

Kit de sangle de maintien 34

Le kit de sangle de maintien contient :

- une sangle de maintien (A)
 - trois passants de blocage « tri-glide » (B)
 - deux attaches de câble (C)
1. Pour assembler la sangle de maintien, guidez sa courroie de maintien dans le passant « tri-glide ». Procédez de même aux deux extrémités de la sangle de maintien. 35
 2. Pour adapter la sangle de maintien sur le fauteuil, enroulez sa courroie autour du montant du dossier.
 3. Repassez la sangle de maintien dans le passant « tri-glide » afin de former une boucle autour du montant du dossier. Passez la sangle dans le passant « tri-glide » comme indiqué. 36
 4. Pour fixer la sangle de maintien sur le fauteuil, guidez dans la courroie de la sangle de maintien l'une des attaches de câble fournies. Enroulez-la ensuite autour de l'armature pour la fixer sur le fauteuil. NE tendez PAS excessivement la sangle de maintien. Répétez les étapes 2 à 4 aux deux extrémités de la sangle de maintien.
 5. Pour régler la sangle de maintien, utilisez les passants « tri-glide » et la boucle d'attache.
 6. La sangle de maintien doit être réglée de manière que la boucle d'attache se trouve au milieu du ventre.
 7. La sangle de maintien doit être réglée de manière qu'il soit possible de passer une main entre l'utilisateur et la ceinture. 37

AVERTISSEMENT

La sangle de maintien doit être installée uniquement par un revendeur ou agent Sunrise Medical agréé. La sangle de maintien doit être réglée uniquement par un professionnel, un revendeur ou un agent Sunrise Medical agréé.

AVERTISSEMENT

La sangle de maintien doit être inspectée quotidiennement pour vérifier qu'elle est correctement réglée (étape 6) et qu'elle ne présente ni obstruction ni usure.

AVERTISSEMENT

Sunrise Medical déconseille l'usage de cette sangle de maintien comme méthode de contention lors du transport de personnes dans un véhicule. Reportez-vous au livret de l'option transit de Sunrise Medical pour tout renseignement complémentaire concernant le transport.

Entretien

Recherchez à intervalles réguliers tout signe d'effilochage ou d'autres dommages sur la ceinture ventrale et ses éléments d'attache. Remplacez ces derniers si nécessaire.

REMARQUE – La ceinture ventrale doit être adaptée à l'utilisateur final, comme indiqué précédemment. Sunrise Medical conseille de vérifier régulièrement la longueur et l'ajustement de la ceinture afin que l'utilisateur final ne risque pas de régler accidentellement la ceinture à une longueur excessive.

T. VÉRIFICATIONS

Une fois le montage et le réglage du fauteuil terminés, il doit fonctionner facilement et sans à-coups. Tous les accessoires doivent également fonctionner sans difficulté. En cas de problème, veuillez suivre les procédures suivantes :

1. Relisez les sections sur le montage et le réglage pour vous assurer que le fauteuil a été convenablement préparé.
2. Relisez le guide des pannes.
3. Si le problème persiste, contactez votre fournisseur agréé. Si le problème est toujours présent après avoir contacté votre fournisseur agréé, contactez le service à la clientèle Sunrise Medical. Consultez la page d'introduction pour les détails concernant les modalités de contact de votre fournisseur agréé ou du service à la clientèle Sunrise Medical.

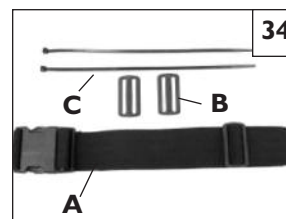

Vous devrez régler votre fauteuil de temps à autre pour en assurer le bon fonctionnement (particulièrement si vous modifiez les réglages d'origine). Ce tableau vous offre une première solution, puis une seconde, et une troisième en cas de besoin. Vous devrez peut-être faire de plus amples recherches pour trouver la meilleure solution à un problème particulier.

REMARQUE – Pour pouvoir suivre votre progrès, ne faites qu'UN SEUL changement à la fois.

SYMPTÔMES									SOLUTIONES
	Le fauteuil se déporte vers la gauche	Le fauteuil se déporte vers la droite	Le fauteuil est desserré	Virage lent	Grincements et cliquetis	Vibrations des roulettes	Le fauteuil tombe rapidement en position inclinée et il est difficile de le remettre en position.	Il est difficile d'incliner le fauteuil et il se remet en position trop vite.	
✓	✓	✓	✓						Vérifiez que la pression des pneus est correcte et la même pour les pneus arrière et les pneus des roulettes avant s'ils sont gonflables.
		✓	✓	✓	✓				Vérifiez que tous les boulons et les écrous sont bien serrés.
				✓					Utilisez un lubrifiant Tri flow (Teflon™) entre toutes les connexions modulaires de l'armature et les différentes pièces.
							✓		Consultez un fournisseur agréé pour qu'il effectue le réglage avant CG/CR.
								✓	Consultez un fournisseur agréé pour qu'il effectue le réglage arrière CG/CR.

A. INTRODUCTION

1. un bon entretien permet d'améliorer les performances et de prolonger la durée d'utilisation de votre fauteuil.
2. Nettoyez votre fauteuil régulièrement. Cela vous permettra de trouver des pièces desserrées ou usées et facilitera l'utilisation.
3. Réparez ou remplacez les pièces desserrées, usées, tordues ou endommagées avant d'utiliser ce fauteuil.
4. Pour protéger votre investissement, demandez à votre fournisseur agréé d'effectuer tous les travaux d'entretien et de réparation importants.

AVERTISSEMENT

Si vous n'observez pas ces avertissements, votre fauteuil risque de ne pas fonctionner correctement et de causer aux utilisateurs ou d'autres personnes des blessures graves.

1. Inspectez et entretenez ce fauteuil en suivant strictement les directives du tableau d'entretien
2. Si vous détectez un problème, veillez à faire réviser ou à réparer le fauteuil avant de vous en servir.
3. Au moins une fois par an, faites effectuer l'inspection complète, la vérification de sécurité et l'entretien de votre fauteuil par un fournisseur agréé.

B. TABLEAU D'ENTRETIEN

Une fois par semaine	Tous les 3 mois	Tous les 6 mois	Une fois par an	VÉRIFIER...
✓				La pression des pneus
✓				Les freins de roues
	✓			Toutes les attaches pour déceler tout signe d'usure et vérifier le serrage
		✓		Les accoudoirs
		✓		Les essieux et manchons d'essieu
✓				Les essieux à déblocage rapide
✓				Les roues, pneus et rayons
✓				Les roulettes
✓				Les tubes anti-basculement
		✓		L'armature
✓				Les galets
✓				Les câbles et le piston d'inclinaison
✓				Le culbuteur
			✓	Révision par un fournisseur agréé

C. CONSEILS D'ENTRETIEN

1. Essieux et manchons d'essieux

Vérifiez les essieux et les manchons d'essieux tous les six mois pour vous assurer qu'ils sont bien serrés. Des manchons desserrés endommagent la plaque d'essieu et affectent la performance.

2. Pression des pneus

Vérifiez la pression des pneus gonflables au moins **UNE FOIS PAR SEMAINE**. Les freins n'accrocheront pas correctement si vous ne gonflez pas les pneus à la pression indiquée sur le flanc du pneu.

D NETTOYAGE

1. Peinture

- a. Nettoyez la peinture avec un savon doux au moins une fois par mois.
- b. Protégez la peinture par une couche de cire automobile non abrasive tous les trois mois.

2. Essieux et pièces mobiles

- a. Nettoyez autour des essieux et des pièces mobiles **UNE FOIS PAR SEMAINE** avec un chiffon légèrement humide (pas mouillé).
- b. Essuyez ou soufflez pour enlever toutes les peluches, poussières ou saletés sur les essieux ou les pièces mobiles.

REMARQUE - Il est inutile de graisser ou de lubrifier le fauteuil.

3. Culbuteur et chariot

- a. Essuyez la surface inférieure du culbuteur **UNE FOIS PAR SEMAINE** avec un chiffon légèrement humide (pas mouillé).
- b. Vérifiez le piston de chaque côté une fois par semaine, démontez et nettoyez si nécessaire. Reportez-vous à la Section IX.-G. pour le réglage du câble.

E. CONSEILS DE RANGEMENT

1. Rangez votre fauteuil dans un endroit propre et sec. Sinon, les pièces pourraient rouiller ou se corroder.
2. Avant d'utiliser votre fauteuil, vérifiez s'il est en bon état de fonctionnement. Vérifiez et réparez tous les éléments indiqués dans le « Tableau d'entretien ».
3. S'il a été rangé pendant plus de trois mois, faites inspecter votre fauteuil par un fournisseur agréé avant de l'utiliser.

A. GARANTIE À VIE

Garantie sur le châssis et la traverse (le cas échéant) :

1. Bien que la durée de service anticipée de ce fauteuil soit de cinq ans, Sunrise garantit le châssis et la traverse des modèles contre tout défaut de matériau et de main-d'œuvre (utilisée plus bas) pendant la période de possession du fauteuil par l'acheteur d'origine.
2. La garantie ne s'applique pas si :
 - a. le fauteuil subit des abus.
 - b. Le fauteuil n'est pas entretenu selon les instructions du manuel.
 - c. Le fauteuil est cédé à un autre utilisateur que le propriétaire d'origine.

B. GARANTIE DE UN (1) AN

Toutes les pièces et les composantes du présent fauteuil fabriquées par Sunrise Medical sont garanties contre tout défaut de matériau et de fabrication pour une durée d'un an à compter de la date d'achat par le premier consommateur.

C. LIMITES

1. Sont exclus de la garantie :
 - a. les pneus et les chambres à air, le garnissage, les coussinets et les revêtements des poignées de manœuvre.
 - b. tout dommage occasionné par négligence, accident, utilisation abusive, ou installation ou réparation inappropriée.
 - c. tout produit modifié sans autorisation expresse et écrite de Sunrise Medical
 - d. tout dommage résultant du dépassement de la capacité pondérale.
2. La présente garantie EST NULLE ET NON AVENUE si l'étiquette d'origine comportant le numéro de série du fauteuil est retirée ou modifiée.
3. La présente garantie n'est applicable qu'aux États-Unis. Vérifiez avec votre fournisseur si les garanties internationales s'appliquent.
4. La présente garantie ne peut pas être transférée et s'applique exclusivement à l'achat par le premier consommateur du fauteuil chez un fournisseur agréé Sunrise Medical.

D. NOTRE RESPONSABILITÉ

Notre seule responsabilité est de réparer ou de remplacer les pièces couvertes par la garantie. Cela constitue le recours exclusif à l'égard de tout dommage indirect.

E. VOS OBLIGATIONS

1. Obtenez de notre part, pendant la durée de validité de la présente garantie, l'approbation préalable avant de renvoyer ou de réparer les pièces couvertes.
2. Renvoyez le fauteuil ou la (les) pièce(s), fret payé, à Sunrise Medical, à l'adresse : Hellman Worldwide Logistics, 9565 Heinrich Hertz Drive, Suite 7, San Diego, CA 92154.
3. Réglez les frais de main-d'œuvre pour la réparation, le retrait ou l'installation des pièces.

F. NOTICE À L'ATTENTION DU CONSOMMATEUR

1. Dans la mesure permise par la loi, la présente garantie tient lieu de toute autre garantie (écrite, orale, expresse ou tacite, y compris toute garantie de qualité marchande ou d'adéquation à un usage particulier).
2. La présente garantie vous confère certains droits légaux. Vous pouvez également bénéficier d'autres droits variant d'un État à l'autre.

Inscrivez votre numéro de série ici pour toute référence ultérieure.

Sunrise Medical (US) LLC

2842 Business Park Ave.
Fresno, CA 93727
USA
(800) 333-4000
In Canada (800) 263-3390
www.sunrisemedical.com

Sunrise Medical S.L.

Polígono Bakiola, 41
48498 Arrankudiaga – Vizcaya
ESPAÑA
Tel.: +34 (0) 9 0214 24 34
Fax: +34 (0) 9 46 481575
www.sunrisemedical.es

Sunrise Medical AS

Rehabsenteret
1450 Nesoddtangen
NORWAY
Tel.: +47 66 96 38 00
Faks: +47 66 96 38 80
www.sunrisemedical.no

Sunrise Medical, Inc.

237 Romina Drive, Unit 3
Concorde, Ontario L4K 4V3
CANADA
(800) 263-3390
www.sunrisemedical.ca

Sunrise Medical S.A.

13, Rue de la Painguetterie
37390 Chanceaux sur Choisille
FRANCE
Tel.: +33 (0) 247 55 44 00
Fax: +33 (0) 247 55 44 03
www.sunrisemedical.com

Sunrise Medical AB

Britta Sahlgrens gata 8A
421 31 Västra Frölunda
SWEDEN
Tel: +46 (0) 31-748 37 00
Fax: +46 (0) 31-748 37 37
www.sunrisemedical.se

Sunrise Medical Limited

High Street Wollaston
West Midlands DY8 4PS
ENGLAND
Phone: +44 (0) 13 84 44 66 88
www.sunrisemedical.com

Sunrise Medical Srl

Via Riva 20, Montale
29100 Piacenza (PC)
ITALY
Tel.: +39 (0) 05 23-57 3111
Fax: +39 (0) 05 23-570 60
www.sunrisemedical.it

Sunrise Medical B.V.

Groningenhaven 18-20
3433 PE Nieuwegein
The NETHERLANDS
Tel.: +31 (0)30 – 60 82 100
Fax: +31 (0) 30 60-5 58 80
www.sunrisemedical.com

Sunrise Medical GmbH+Co.KG

69254 Malsch/Heidelberg
DEUTSCHLAND
Tel.: +49 (0) 72 53/980-0
Fax: +49 (0) 72 53/980-111
www.sunrisemedical.com

Sunrise Medical A.G.

Lückhalde 14
3074 Muri bei Bern
SCHWEIZ
Tel.: +41 (0) 31-958-38 38
Fax: +41 (0) 31-958-38 48
www.sunrisemedical.ch



This product is manufactured to comply with the 'Medical Device Directive' 93/42/EEC.

Questo prodotto è stato fabbricato in conformità alla direttiva 93/42/CEE relativa ai dispositivi medici.

Denna produkt har tillverkats i enlighet med EU:s direktiv om medicintekniska produkter nummer 93/42/EEC.

Dieses Produkt ist in Konformität mit der 'Richtlinie für Medizinprodukte' 93/42/EEC hergestellt.